

SZERELÉSI ÚTMUTATÓ

LÉGKONDITIONÁLÓ

Kérjük, a termék használatba vétele előtt gondosan olvassa el ezt a szerelési útmutatót

A telepítést a helyi/országos vezetékezési előírások betartásával, kizárólag megfelelő képesítéssel rendelkező személyek végezhetik.

Miután gondosan elolvasta, őrizze meg ezt a felhasználói útmutatót, hogy később is beletekinthessen.

VENTILÁTOR

Az eredeti utasítás fordítása

TARTALOMJEGYZÉK

Felszerelési követelmények

Biztonsági óvintézkedések	3
Bevezetés	7
A kézikönyvben használt jelölések	7
Méretezett rajz	7
Felszerelés	11
Szerelősablon	11
A fő egység felszerelése	13
Kürtő csatlakoztatása.....	13
A hálózati kábel csatlakoztatása	15
How to connect Remote Controller(Accessory)	16
Csoportvezérlés	17
Telepítési beállítás – a telepítési beállítások megnyitása	18
Próbaüzem	20
Üzemeltetés és levegőmennyiség kijelölése – összekapcsolt működés szellőztetéssel	20
Üzemeltetés és levegőmennyiség kijelölése – egyedi ventilátor-üzemmód.....	21
Ha a próbaüzem során hiba lép fel	22
Zajkibocsátás	22
Rendelkezésre álló kiegészítők	22

Szükséges alkatrészek

- Csavarok
- Anyák
- Mennyezetre erősítő csavar (M10~12)
- Alátét

Szükséges szerzőszámok

- Csavarhúzó
- Villáskulcs

Biztonsági óvintézkedések



A felhasználó vagy más személy sérülésének, vagy vagyontárgyak károsodásának elkerülése érdekében be kell tartani az alábbi előírásokat.

Az előírások figyelmen kívül hagyása miatti helytelen üzemeltetés sérülést vagy kárt okozhat. Ezek súlyosságát az alábbiak jelzik.

⚠ FIGYELEM Ez a jel halál vagy súlyos sérülés lehetőségére figyelmeztet.

⚠ VIGYÁZAT Ez a jel sérülés vagy károsodás lehetőségére figyelmeztet.

A kézikönyvben használt jelképek jelentése a következő.

	Semmiképpen se tegye.
	Feltétlenül kövesse az utasításokat.

⚠ FIGYELEM

Felszerelés

Ne használjon hibás vagy a szükségesnél kisebb megszakítót. A készüléket mindig külön erre a célra szolgáló megszakító után kell szerelni.

- Fennáll a tűz vagy az áramütés veszélye.

Az elektromos szerelési munkákat a márkakereskedővel, szakképzett villanyszerelővel vagy egy hivatalos szervizközponttal végeztesse el.

- Ön sohasse szerelje szét vagy javítsa a készüléket. Fennáll a tűz vagy az áramütés veszélye.

Mindig földelje a készüléket.

- Fennáll a tűz vagy az áramütés veszélye.

Biztonságosan szerelje fel a vezérlődoboz paneljét és fedelét.

- Fennáll a tűz vagy az áramütés veszélye.

Mindig külön áramkört és kismegszakítót használjon.

- A helytelen kábelezés tüzet vagy áramütést okozhat.

Megfelelően méretezett biztosítót vagy megszakítót használjon.

- Fennáll a tűz vagy az áramütés veszélye.

A tápkábelt ne alakítsa át és ne toldja meg.

- Fennáll a tűz vagy az áramütés veszélye.

Ön ne szerelje fel, le, vagy ne szerelje át a készüléket felhasználó).

- Fennáll a tűz, áramütés, robbanás vagy sérülés veszélye.

Legyen óvatos a készülék kicsomagolása és felszerelése során.

- Éles peremek sérülést okozhatnak.

A felszereléshez mindig forduljon a márkakereskedőhöz vagy egy hivatalos szervizközpontoz.

- Fennáll a tűz, áramütés, robbanás vagy sérülés veszélye.

Ne szerelje a készüléket hibás állványra.

- Ez személyi sérülést és anyagi kárt okozhat, vagy a készülék deformálódhat.

Ne járassa hosszabb ideig a készüléket, ha nagyon nagy a levegő páratartalma és egy ajtó vagy ablak nyitva maradt.

- A kicsapódó pára vagy cseppvíz benedvesítheti vagy károsíthatja a bútorokat.

Az áthelyezéshez mindig forduljon a márkakereskedőhöz vagy egy hivatalos szervizközpontoz.

- Fennáll a tűz, áramütés, robbanás vagy sérülés veszélye.

Működés közben ne nyissa fel a készülék ház karbantartási fedelét.

- Egyébként áramütést szenvedhet.

A kültéri levegőbeszívó nyílásra mindig szerelje fel a hálót, hogy a madarak ne juthassanak be.

- Az idegen tárgyakat, pl. madárfészket mindig távolítsa el. Egyébként a beltérben oxigénhiány keletkezhet.

A levegőbeszívót úgy helyezze el, hogy ne szívhasson be szennyezett levegőt.

- Ez a káros gázok (pl. CO stb.) beszívása miatt sokféle balesetet okozhat, beleértve a fulladást is.

A készüléket ne szerelje fel hűtött raktérben, fűtött uszodában, vagy más olyan helyen, ahol a hőmérséklet és a páratartalom erősen eltér.

- Fennáll az áramütés és hibás működés veszélye.

A készüléket olyan helyen szerelje fel, ahol a hőmérséklet -10 °C és $+45\text{ °C}$ között van és a relatív páratartalom 80%-nál kisebb. Ha páralecsapódás feltételezhető, akkor csőhevítovel stb. melegítse fel a hideg beszívott levegőt.

A készüléket olyan helyen szerelje fel, ahol a levegőbemenet megfelelő a következő követelményeknek: a hőmérséklet -15 °C és $+45\text{ °C}$ között van és a relatív páratartalom 80%-nál kisebb.

A csatlakozópanelt a megjelölt elektromos kábelekkel csatlakoztassa, a csatlakoztatást úgy végezze, hogy ne lazulhassanak ki. (A helytelen csatlakoztatás tüzet okozhat.)

Ha a fémkürtőket fémlécekkel, fémhálóval vagy fémmel erősített fa épületfalon keresztül vezeti, akkor a fémkürtők nem érintkezhetnek ezekkel a fémrészekkel. (Az áramszivárgás tüzet okozhat.)

Használat

Ha a készülékbe nedvesség jut (elárasztás vagy víz alá merülés), keressen fel egy hivatalos szakszervizt.

- Fennáll a tűz vagy az áramütés veszélye.

Ne érintse nedves kézzel az áramkört és kismegszakítót.

- Fennáll az áramütés veszélye.

Ha a készüléket hosszabb ideig nem használja, húzza ki a tápkábelt vagy kapcsolja le a kismegszakítót.

- Fennáll a készülék sérülésének, károsodásának vagy nem szándékos működésének a veszélye.

Ha éghető gáz szivárog, zárja el a gázt mielőtt bekapcsolná a készüléket, és az ablakot kinyitva szellőztessen ki.

- Ne használja a telefont és ne működtessen villanykapcsolót. Tűz- vagy robbanásveszély áll fenn.

Ügyeljen arra, hogy ne jusson víz a készülékbe.

- Fennáll a tűz, áramütés, robbanás vagy sérülés veszélye.

A készülék tisztítása-
kor vagy karbantartá-
sakor kapcsolja le a
kismegszakítót.

- Fennáll az áramütés veszélye.

A kültéri légcsatornákat a ventilátor-tól (1/30 vagy nagyobb) eséssel kell a kültéren vezetni, valamint megfelelően szigetelni kell őket. (Az esővíz bejutása áramszivárgást, tüzet okozhat, vagy a megrongálhatja a lakást.)

Szerelés közben viseljen kesztyűt. (Fennáll a személyi sérülés veszélye.)

VIGYÁZAT

Felszerelés

A földelőkábel ne csatlakoztassa ablakkeretre vagy víz-csapra.

- Fennáll az áramütés veszélye.

A készüléket ne szerelje fel füstös és olajos helyen, pl. konyhában vagy műhelyben.

- Egyébként az olaj a szűrőre vagy a hőcserélőre tapadhat és hibát okozhat.

A készüléket a külső levegőtől elszigetelt helyen szerelje fel.

- Ha a készüléket a szigetelt rétegen kívül szereli fel, télen páralecsapódás keletkezhet a készülékben. Ez áramütést okozhat, vagy a lecsapódott pára csepeghet.

A készüléket vízszintezve kell felszerelni.

- A rezgés vagy vízszivárgás megelőzése érdekében.

A készüléket két vagy több személynek kell felemelnie és szállítania.

- El kell kerülni a személyi sérülést.

Ne szerelje a készüléket olyan helyre, ahol az közvetlenül ki van téve tengeri szélnek (sós permetnek).

- Ez a készülék korrózióját okozhatja. A korrózió, különösen kondenzátoron és a párologtató felületeken hibás vagy nem hatékony működést eredményezhet.

Használat

A tisztogatáshoz puha rongyot használjon. Ne használjon agresszív tisztítószeret, viaszt vagy oldószereket stb.

- A készülék felülete meg rongálódhat.

Rendszeresen tisztítsa a szűrőt és a hőcserélőt, eközben viseljen kesztyűt.

- Nagy tömegű por felhalmozódása csökkenti az átáramló levegő mennyiségét.

Ne használja a készüléket speciális célokra, pl. étel, műalkotások stb. megóvására. Ez egy fogyasztói klímaberendezés, nem pedig precíziós hűtőrendszer.

- Fennáll a károsodás vagy vagyontárgyak elvesztésének veszélye.

Ne torlaszolja el a be- vagy kilépő levegőáramot.

- Ez a készülék károsodását okozhatja.

Ne lépjen rá a készülékre és ne helyezzen rá semmit

- Fennáll a személyi sérülés és a készülék károsodásának veszélye.

Bevezetés

A kézikönyvben használt jelölések



Ez a jel az áramütés veszélyére figyelmeztet.



Ez a jel olyan veszélyre figyelmeztet, amely a klímaberendezés károsodását okozhatja.

MEGJEGYZÉS

Ez a jel speciális megjegyzést jelöl.

Méretezett rajz

Típus: LZ-H025GBA4 / LZ-H035GBA4

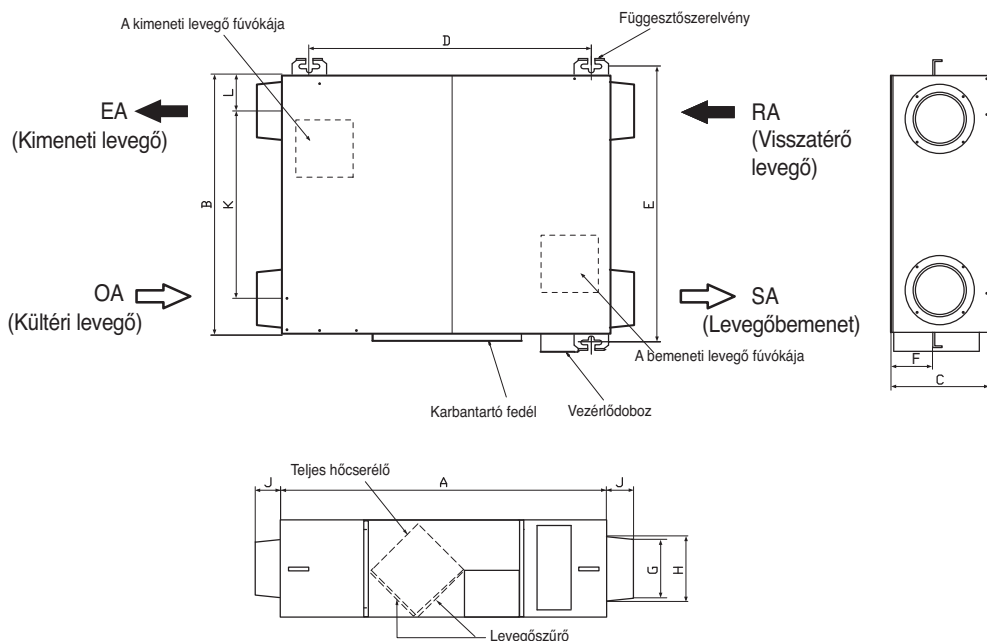

Egység: mm

Típus	Ábra			A felfüggesztő szerelvény rögzítési pontjai			Névleges átmérő	Csőcsatlakoztató karima			Csőcsatlakozások távolsága		Tömeg kg
	A	B	C	D	E	F		G	H	J	K	L	
LZ-H025GBA4 LZ-H035GBA4	1 014	988	273	939	1 025	135	200	194	252	96	590	198	44

* A karbantartási hozzáféréshez a rajzon feltüntetettnél nagyobb helyet kell biztosítani.

Típus: LZ-H050GBA4

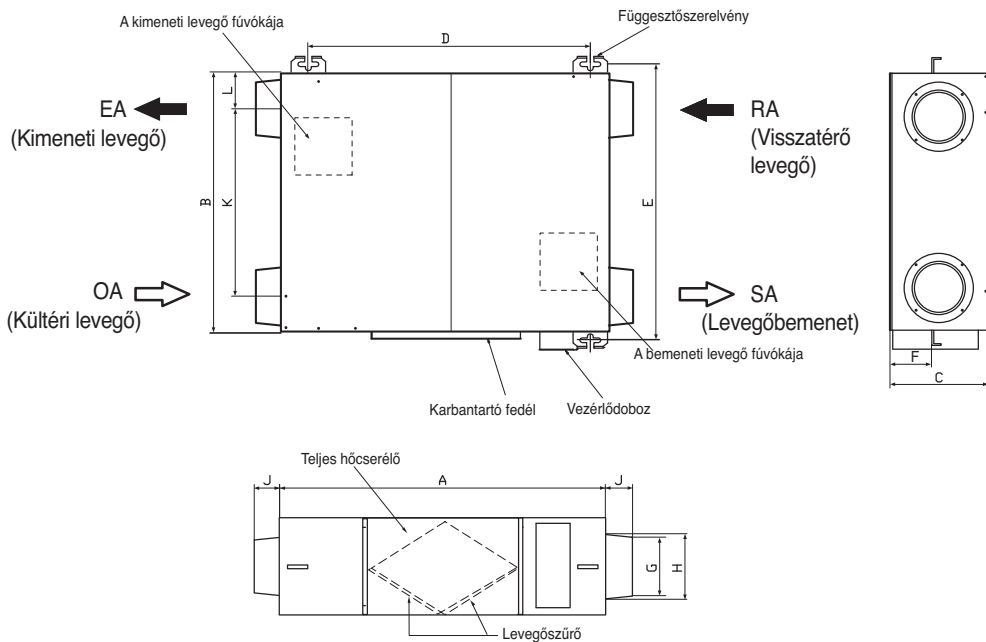

Egység: mm

Típus	Ábra			A felfüggesztő szerelvény rögzítési pontjai			Névleges átmérő	Csőcsatlakoztató karima			Csőcsatlakozások távolsága		Tömeg kg
	A	B	C	D	E	F		G	H	J	K	L	
LZ-H050GBA4	1 014	988	273	939	1 025	135	200	194	252	96	590	198	44

✳ A karbantartási hozzáféréshez a rajzon feltüntetettnél nagyobb helyet kell biztosítani.

Típus: LZ-H080GBA4 / LZ-H100GBA4

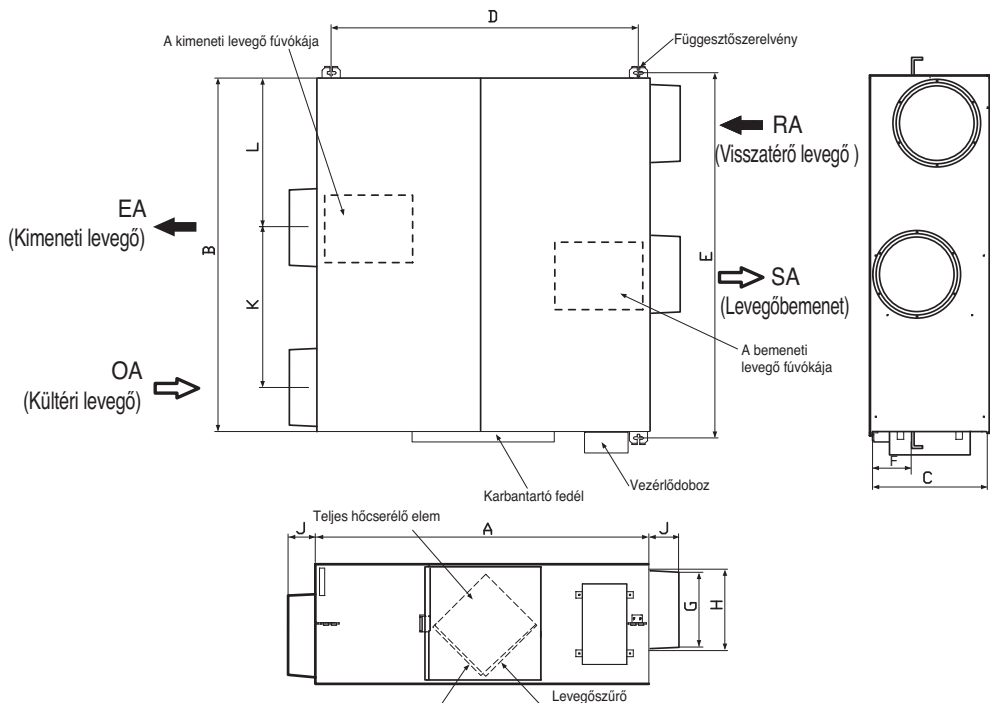

Egység: mm

Típus	Ábra			A felfüggesztő szerelvény rögzítési pontjai			Névleges átmérő	Csőcsatlakoztató karima			Csőcsatlakozás k távolsága		Tömeg kg
	A	B	C	D	E	F		G	H	J	K	L	
LZ-H080GBA4 LZ-H100GBA4	1 062	1 140	365	987	1 176	180	250	242	253	98	513	481	62

✱ A karbantartási hozzáféréshez a rajzon feltüntetettnél nagyobb helyet kell biztosítani.

Típus: LZ-H150GBA4 / LZ-H200GBA4

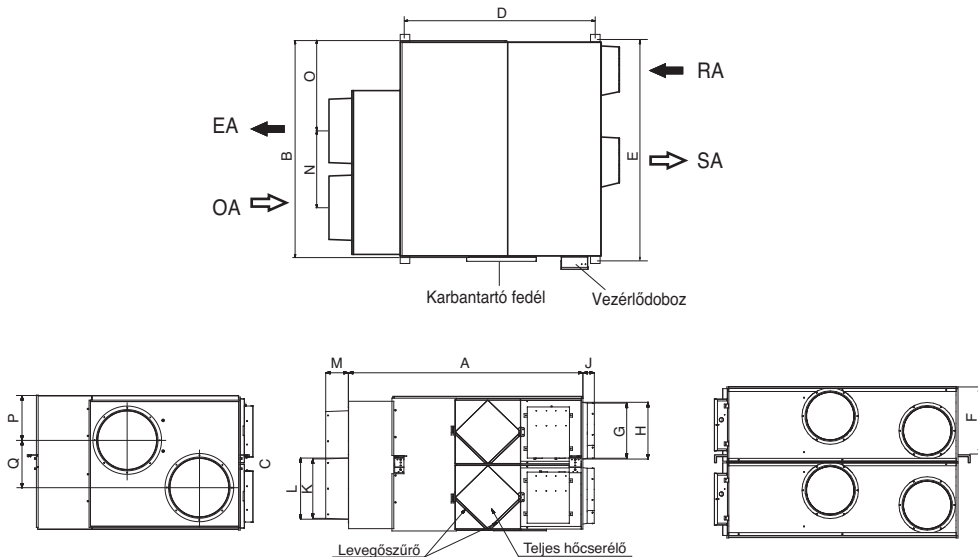

Egység: mm

Típus	Ábra			A felfüggesztő szerelvény rögzítési pontjai			Csőcsatlakoztató karima					Csőcsatlakozások távolsága				Tömeg	
	A	B	C	D	E	F	G	H	J	K	L	M	N	O	P	Q	Kg
LZ-H150GBA4	1 313	1 140	738	987	1 176	339	242	253	98	340	350	130	410	482	233	271	140
LZ-H200GBA4																	

* A karbantartási hozzáféréshez a rajzon feltüntetettnél nagyobb helyet kell biztosítani.

Felszerelés

Szerelősablon (LZ-H025GBA4/LZ-H035GBA4/LZ-H050GBA4/LZ-H080GBA4/LZ-H100GBA4)

SÍK NÉZET

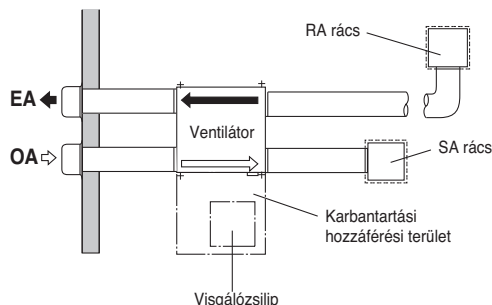

ELŐLNÉZET

Kürtő lejtése: nagyobb mint 1/30 (a fal felé)
A megfelelő távolság meghatározása
(az esővíz behatolásának megakadályozása)

Új típusú burkolat
(az esővíz behatolásának megakadályozása)

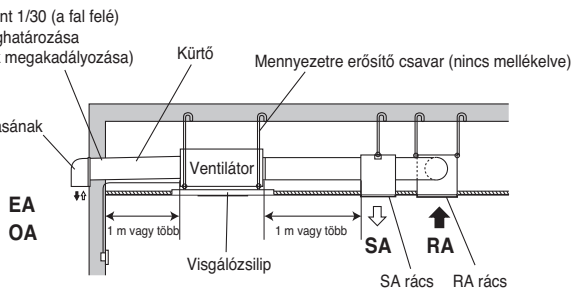

HÁROMDIMENZIÓS NÉZET

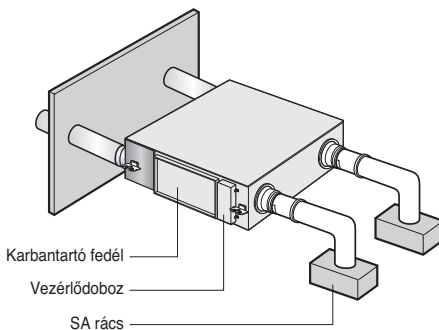

A KARBANTARTÁSI FEDÉL VISSZASZERELÉSE

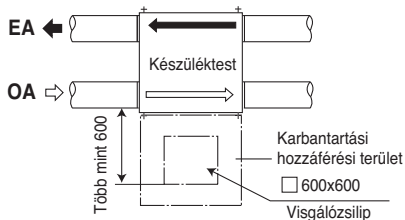

Szerelősablon (LZ-H150GBA4/LZ-H200GBA4)

SÍK NÉZET

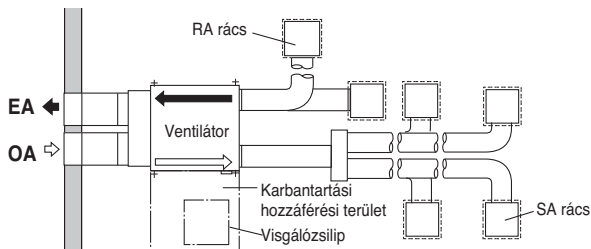

ELÖLNÉZET

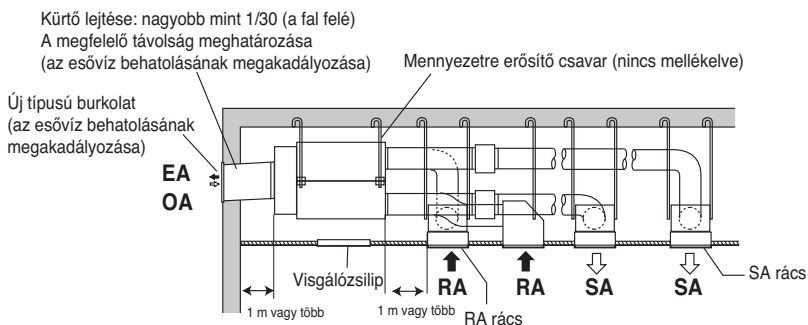

HÁROMDIMENZIÓS NÉZET

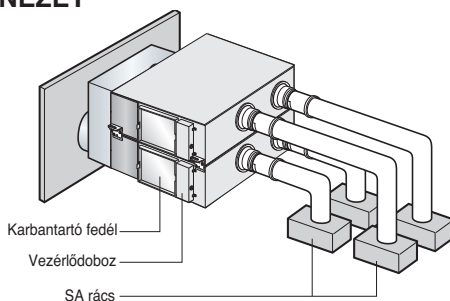

A KARBANTARTÁSI FEDÉL VISSZASZERELÉSE

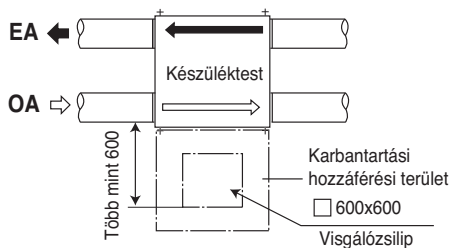

A fő egység felszerelése

Alátét és anya felszerelése

Az alátétet és az anyát (M10 külső átmérő esetén nagyobb mint 21 mm) a jobb oldali ábrának megfelelően szorítsa kereskedelemben kapható mennyezeti felerősítő csavarhoz (M10).

- A mennyezeti felerősítő csavar hossza 50 mm-nél kisebb legyen a mennyezeti függesztő tartó alatt.

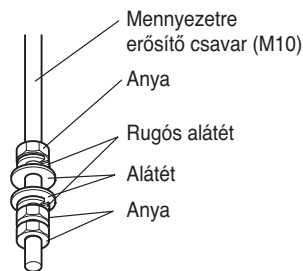

Kürtő csatlakoztatása

A légcsatornát csatlakoztassa a kúpos csatlakozóra, majd kereskedelemben kapható alumíniumszalaggal tekerje be, hogy a levegő ne szivároghasson ki.

A légvezeték a mennyezettől kezdve úgy állítsa be, hogy ne jelentsen terhet a szellőztető rendszer fő egységére.

A páralecsapódás megelőzése érdekében kültéren mindig két csövet és hőszigetelést alkalmazzon.

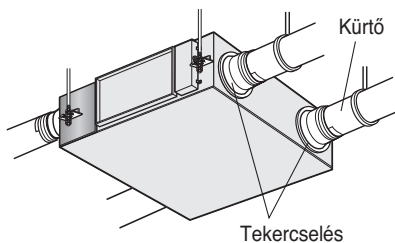



VIGYÁZAT!

- A légszűrő csatlakoztatása előtt ellenőrizze, hogy ne legyen benne idegen anyag (papír, műanyag stb.) vagy vágásból keletkezett por.
- Ügyeljen arra, hogy a légszűrő csatlakoztatása közben ne érje ütés a fő egységben található gőzölögtető lemezt.
- Javasoljuk, hogy a légszűrő belső oldalán is alkalmazza a hőszigetelés (adiabatikus) szigetelést, ha a szellőztető rendszert nyáron, a szobahőmérsékletnél magasabb kültéri hőmérséklet esetén hűtésre használja.
- Ügyeljen arra, hogy a munkát nem szabad az bal oldali ábrának megfelelően elvégezni. Ellenkező esetben csökkenhet a levegő mennyisége vagy rendelkezéses zaj keletkezhet.

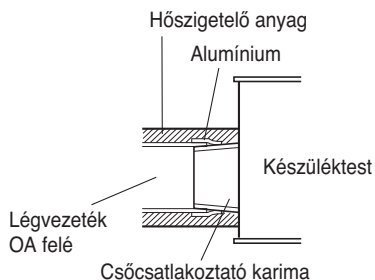

Éles hajlítás



Túlzott hajlítás



A hajlítás túl közel van a kimenethez



A csőátmérő gyors csökkenése



VIGYÁZAT!

- Ha a kültéri hőmérséklet $-10\text{ }^{\circ}\text{C}$ -nál kisebb, a szellőztető rendszerben páralecsapódás keletkezhet, ezért az SA/RA csatornára vízelvezetőt (víztálca) vagy MD-t (motorizált párolgató) kell felszerelni.

A hálózati kábel csatlakoztatása

Lazítsa meg a két csavart és nyissa ki a vezérlődoboz fedelét.

- A következő kábelezési ábrának megfelelően csatlakoztassa a hálózati kábelt a csatlakozóblokkra.

Vezérlődoboz fedele

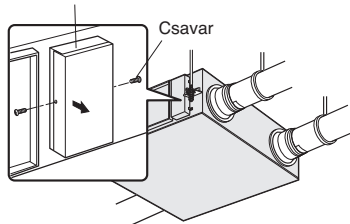

A kábelt húzza át az átvezetőn és teljesen bedugva rögzítse a csatlakozóblokkon.

- A hálózati kábelt rögzítse a kábelbilincssel.
- Ügyeljen arra, hogy a hálózati kábelt ne lehessen kihúzni.

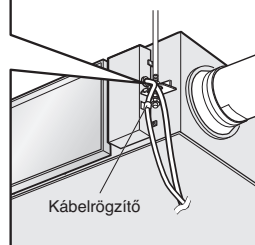
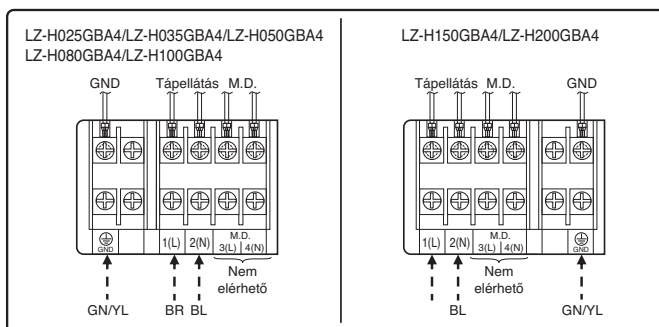

⚠ VIGYÁZAT

A készülékhez csatlakoztatott hálózati kábelt a következő jellemzőknek megfelelően kell megválasztani.

⚠ FIGYELEM

A beltéri egységek földelővezetékei az áramszivárgás, zaj miatti kommunikációs rendellenesség vagy motor áramszivárgása (csőre nem kerülő) esetén az áramütés megelőzésére szolgálnak.

Kábelezési előírások

Kábelezési előírások	Árnyékolt vezeték (60245 IEC 53 szabványnak megfelelő)
Méret	0.75 - 1.25 mm ²
Hossz	MAX. 100 m
A külső érintkezők előírásai	Alaphelyzetben zárt érintkező (áram: 10 mA – 0,5 A)

A hálózati kábelezés biztonsági előírásai

A hálózati csatlakozóblokkra csatlakoztatáshoz használjon hengeres sajtolható kábelvégeket.



How to connect Remote Controller(Accessory)

A beltéri egységet és a távvezérlőt az összekötő kábellel kösse össze.

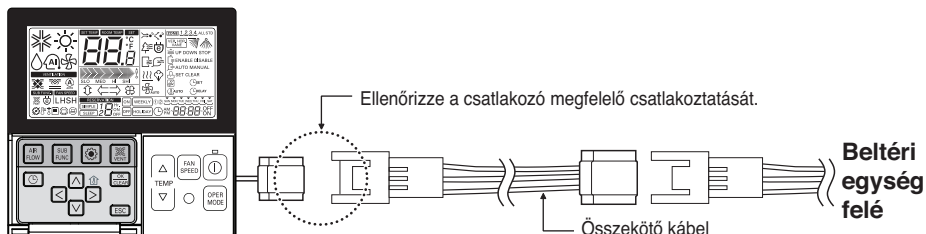

Ha a vezetékes távvezérlő és a beltéri egység közötti távolság nagyobb mint 10 m, használjon hosszabbító kábelt.

⚠ VIGYÁZAT

A vezetékes távvezérlőt ne süllyesse a falba
(a hőmérséklet-érzékelő megrongálódhat).

A kábel ne legyen 50 méternél hosszabb
(ez kommunikációs hibát okozhat).

- Hosszabbító kábel használata esetén a távvezérlő és a beltéri egység oldalán is vigyázzon a csatlakozók helyes csatlakoztatási irányára.
- A hosszabbító kábelt az ellenkező irányban nem lehet csatlakoztatni.
- A hosszabbító kábel jellemzői: 2547 1007 22# 2, 3 ér, 5 vagy több árnyékolás.

Csoportvezérlés

Ha egy vezetékes távvezérlővel több mint 2 készüléket szeretne használni, akkor a jobb oldali ábra szerint csatlakoztassa.

- Ha a beltéri készülékkel nincs esemény-kommunikáció, a készüléket állítsa be slave-ként.
- A készülék kézikönyvében leírtak szerint ellenőrizze az esemény-kommunikációt.

Ha több, esemény-kommunikáció funkcióval ellátott beltéri egységet kell egy távvezérlővel vezérelni, akkor módosítani kell a beltéri egység master/slave beállítását.

- Beltéri egység esetén, a készülék master/slave beállítása a készüléket kikapcsolva, majd újra bekapcsolva egy perc múlva áll be.
- Mennyezeti kazettás és kürtös típus esetén módosítsa a beltéri NYÁK kapcsolójának beállítását.

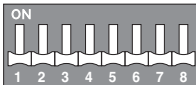

1. kapcsoló OFF: Master (gyári alapbeállítás)

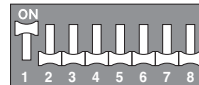

3. kapcsoló ON: Slave

- Falra szerelhető és padlón álló típus esetén a vezeték nélküli távvezérlővel módosítsa a master/slave beállítást. (A részletek a vezeték nélküli távvezérlő kézikönyvében találhatóak.)

* Ha egy esemény-kommunikációval ellátott beltéri egységhez két távvezérlőt telepít, végezze el a távvezérlő master/slave beállítását. (Lásd a távvezérlő master/slave beállítását.)

A csoport vezérlésekor egyes funkciók (kivéve az alapvető üzemi beállításokat), a min./közepes/max. ventilátor-szint, a távvezérlő lezárásának beállítása és az időbeállítás korlátozott lehet.

Ha egy légkondicionálóhoz több mint 2 távvezérlőt szeretne használni, akkor a jobb oldali ábra szerint csatlakoztassa.

- Ha a légkondicionálóhoz 2-nél több távvezérlőt telepít, az egyiket masterként, a többi pedig slave-ként kell beállítani, a jobb oldali ábrának megfelelően.
- Egyes készülékek esetén a jobb oldalon ábrázolt csoportot nem lehet vezérelni.
- A részleteket lásd a készülék használati útmutatójában.

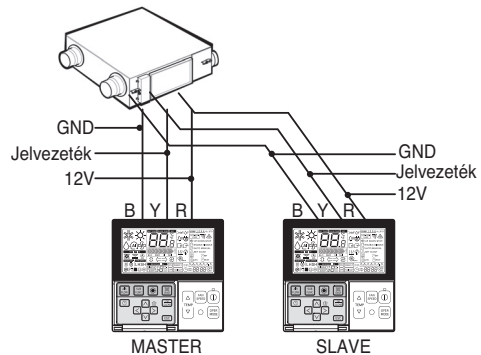
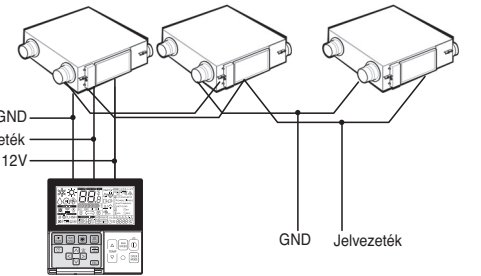

<2 vezetékes távvezérlő csatlakoztatása esetén>

- Csoportos vezérlés esetén végezze el a távvezérlő master/slave beállítását. A master/slave beállítás részleteit lásd a Telepítési beállítások c. részben.

Telepítési beállítás – a telepítési beállítások megnyitása

⚠ VIGYÁZAT

A telepítési beállítás a távvezérlő funkcióinak részletes beállítása.

Ha ezek a beállítások helytelenek, a készülék meghibásodhat, személyi sérülés vagy anyagi kár keletkezhet. A beállításokat szakképzett szerelőnek kel elvégeznie, ezek felhasználó általi módosításáért kizárólag a felhasználó a felelős. Ilyenkor ingyenes szerviz nem vehető igénybe.

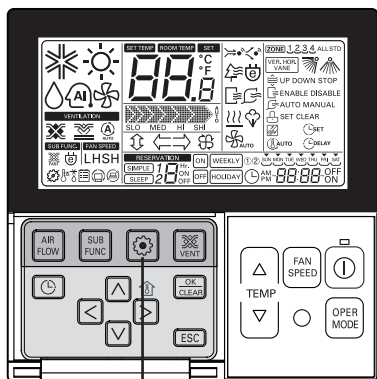

1 A  gombot 3 másodpercig nyomva tartva a távvezérlő telepítési beállítás üzemmódjába lehet lépni.
- Egyszer röviden megnyomva a felhasználói beállítás üzemmód kapcsolódik be. 3 mp-nél hosszabb ideig tartva nyomva a gombot.

2 Amikor első alkalommal lép ebbe az üzemmódba, a funkciókód az LCD-kijelző alján jelenik meg.

0 1 0 1

↓ ↓
Fünciókód Érték

- A készülék funkciójától függően egyes menütelemek nem jelennek meg, vagy a menü neve más lehet.

<Beállítási kódtáblázat>

Általános szellőztető készülék

Szám	Funkció	Kód	Érték												
1	Tesztüzem	01	01 : Tesztüzem beállítása												
2	Cím beállítása	02	00~FF : Központi vezérlés kódjának beállítása												
3	SA (levegőbemenet) ESP	03	<table style="width: 100%; border-collapse: collapse;"> <tr> <td style="text-align: left; width: 30%;"><ESP fokozat></td> <td style="text-align: left; width: 30%;"><ESP-érték></td> <td style="text-align: center; width: 30%;"><Példa></td> </tr> <tr> <td>01 : Alacsony</td> <td>0~255</td> <td style="text-align: center;">0301 15₅</td> </tr> <tr> <td>02 : Magas</td> <td></td> <td style="text-align: center;"> <div style="display: flex; justify-content: space-around; width: 100%;"> ↓ ↓ ↓ </div> </td> </tr> <tr> <td>03 : Szuper magas</td> <td></td> <td style="text-align: center;"> <div style="display: flex; justify-content: space-around; width: 100%;"> Funkciókód ESP fokozat ESP érték </div> </td> </tr> </table>	<ESP fokozat>	<ESP-érték>	<Példa>	01 : Alacsony	0~255	0301 15 ₅	02 : Magas		<div style="display: flex; justify-content: space-around; width: 100%;"> ↓ ↓ ↓ </div>	03 : Szuper magas		<div style="display: flex; justify-content: space-around; width: 100%;"> Funkciókód ESP fokozat ESP érték </div>
<ESP fokozat>	<ESP-érték>	<Példa>													
01 : Alacsony	0~255	0301 15 ₅													
02 : Magas		<div style="display: flex; justify-content: space-around; width: 100%;"> ↓ ↓ ↓ </div>													
03 : Szuper magas		<div style="display: flex; justify-content: space-around; width: 100%;"> Funkciókód ESP fokozat ESP érték </div>													
4	EA (kimeneti levegő) ESP	04													
5	Készülék iránya	05	01 : Normál 02 : Fordított												
6	Gyors frissítés elsőbbsége	06	01 : Először levegőbemenet 02 : Először levegőkívűvás												
7	Master beállítás	07	00 : Slave 01 : Master												
8	Jelfogópanel	09	00 : Automatikus kikapcsolás 01 : Automatikus bekapcsolás												
9	3-perces késleltetés kikapcsolása	10	01 : Beállítás												
10	Zónaállapot	11	01 : Változó 02 : Rögzített												

* A készülék funkciójától függően előfordulhat, hogy egyes tartalmak nem jelennek meg.

Próbaüzem



Üzemeltetés és levegőmennyiség kijelölése – összekapcsolt működés szellőztetéssel

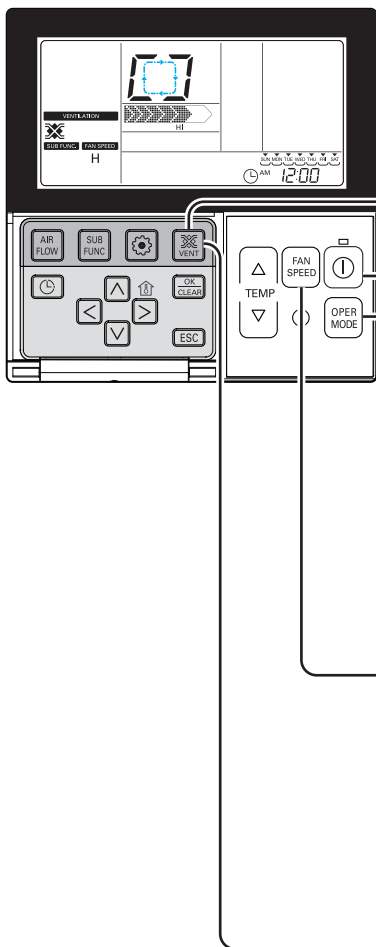

Csak akkor használható, ha a légkondicionáló és a szellőztető összekapcsolva működik.



Ez a funkció a légkondicionálással egyidejűleg a szellőztető egység használatával hűti és frissíti a beltéri levegőt.



Ventilátorral összekapcsolt működés

- 1** Nyomja meg a távvezérlő  gombját. 

- Csak akkor használható, ha a légkondicionáló és a szellőztető összekapcsolva működik.
- 2** A Start/Stop gombot szellőztetés üzemmódban megnyomva elindul a szellőztetés.
- 3** A  gomb megnyomásával módosítható a szellőztetési mód. Az üzemmódváltó gomb a hőcserélős, normál és automatikus üzemmód között vált. 

* A távvezérlőn csak akkor jelenik meg a kijelzés, ha a készülék szellőztetés módban van és a légkondicionálás üzemmódba váltáskor a beállított hőmérséklet jelenik meg.
- 4** A  gombot általános szellőztetés üzemmódban megnyomva állítható a levegőáramlás sebessége. 

A levegőáramlás sebessége-gomb többszöri megnyomásával a következő áramlási sebességeket lehet beállítani: gyenge → erős → extra erős. Ha van felszerelt CO2-érzékelő, a beállítási lehetőségek: gyenge → erős → nagyon erős → automatikus.
- 5** Visszakapcsolás légkondicionáló üzemmódbba

 - 1)Automatikus váltás: Ha legalább 15 másodpercig egy gombot sem nyom meg, akkor automatikusan visszatér a légkondicionáló üzemmódbba.
 - 2) Kézi átállítás : A  gombot szellőztetés üzemmódban megnyomva kézzel lehet átkapcsolni az üzemmódot.

Üzemeltetés és levegőmennyiség kijelölése – egyedi ventilátor-üzemmód

A beltéri levegő frissítése és hűtése általános szellőztetési funkcióval.

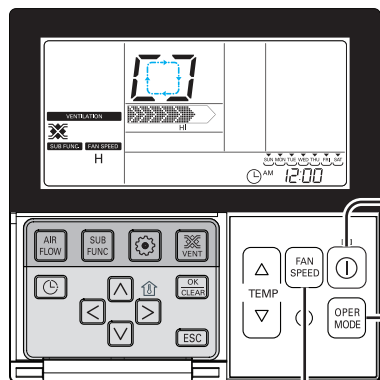

Egyedi ventilátor-működés

1 Nyomja meg a távvezérlő gombját.



2 A gomb megnyomásával módosítható a szellőztetési mód.



Szellőztetés mód	Távvezérlő kijelzése	Tartalom
Hőcserélés		Beltéri levegő keringtetése hővesztesség nélkül.
Normál		Beltéri levegő közvetlen keringtetése hőcserélő használata nélkül.
Automatikus		Beltéri levegő keringtetése a kültéri és beltéri levegő automatikus összehasonlításával.

A hőcserélő mód esetén az alábbi kijelző jelenik meg.

3 A gombot megnyomva a légáramlás sebessége állítható.

- A beállítási lehetőségek: gyenge → erős → nagyon erős.
- Ha van felszerelt CO₂-érzékelő, a beállítási lehetőségek: gyenge → erős → nagyon erős → automatikus.



Ha a próbaüzem során hiba lép fel

Jelenség	Ellenőrizze	Javítás
A készülék nem működik	Van tápellátás?	Tápellátás
A készülék nem működik, ha megnyomja az „ON” gombot	A beltéri hőmérséklet kisebb mint 15°C (59°F) vagy nagyobb mint 40 °C (104°F)?	A készülék a hőcserélő védelme érdekében készenléti állapotban van.
	A légszűrő és a teljes hőcserélő súlyosan eltömődött?	Kövesse a tisztítási és kicserélési eljárást.
	A NYÁK és a távvezérlő megfelelően van csatlakoztatva?	Csatlakoztassa megfelelően a NYÁK-ot és a távvezérlőt.
A ventilátor nem működik	A kültéri hőmérséklet a határértéken van? (Kisebb mint -10°C (14°F) vagy nagyobb mint 45°C (113°F))	Kapcsolja be az 5. DIP- kapcsolót. Indítsa újra a készüléket és ellenőrizze a megfelelő működést. Kapcsolja ki az 5. DIP- kapcsolót és ismét indítsa újra a készüléket.
A távvezérlő gombjainak megnyomása hatástalan.	A távvezérlőn a „  ” ikon látható?	A gyerekszár be van kapcsolva. Lásd a távvezérlőt.

Zajkibocsátás

A jelen termék által kibocsátott A-hangnyomásszint 70 dB alatti.

**A hangnyomásszint felhasználási helytől függően eltérő lehet.

A feltüntetett adatok a kibocsátási szintre vonatkoznak, nem minősülnek feltétlenül biztonságos működési szintek.

Annak ellenére, hogy a kibocsátási és kitettségi szintek között összefüggnek egymással, megbízhatóan mégsem használhatók a további óvintézkedések szükségességének meghatározására.

A munkaerő kitettségének tényleges szintjét befolyásoló tényezők közé tartozik a munkavégzésnek helyet adó terem és egyéb zajforrások, például a berendezések száma és az egyéb kapcsolódó folyamatok, valamint az az időtartam, amíg egy kezelő ki van téve a zajnak.

Továbbá, a megengedett kitettségi szint országtól függően eltérő lehet. A jelen információk azonban segítséget nyújtanak a berendezés felhasználójának a veszélyek és kockázatok megfelelő felmérésben.

Rendelkezésre álló kiegészítők

Távvezérlő (PQRCVSL0/PQRCVSL0QW)

F7 filter (AHFT035H0/AHFT050H0/AHFT100H0)

CO₂ érzékelő (AHCS100H0)

PI485 átjáró

