



www.sanica.com.tr

# SANICA

## LAPRADIÁTOR

SANICA HEAT OUTPUTS DELTA T 60°C ( ROOM TEMP. 20°C) WATT / HOUR PER SIZES ACC. TS EN 442

TYPE ▶▶	10 P ( Panel )				11 PK ( Panel + Convector )				21 PKP ( Panel+Convector+Panel )				22 PKKP ( Panel+Convector+ Convector+Panel )				33 PKPKP ( Panel+Convector+Convector+Panel +Convector+Panel )							
	400	500	600	900	300	400	500	600	900	300	400	500	600	900	300	400	500	600	900	300	400	500	600	900
400	268	329	390	522	336	403	487	570	764	486	587	695	810	1,086	640	762	914	1,066	1,429	963	1,130	1,334	1,538	2,062
500	335	411	487	653	420	504	609	713	956	608	734	869	1,013	1,358	800	953	1,143	1,333	1,786	1,204	1,412	1,688	1,923	2,577
600	402	493	584	783	503	605	730	856	1,147	729	880	1,042	1,216	1,629	959	1,143	1,372	1,600	2,143	1,445	1,694	2,001	2,308	3,092
700	469	575	682	914	587	708	852	998	1,338	851	1,027	1,216	1,418	1,901	1,119	1,334	1,600	1,866	2,500	1,688	1,977	2,335	2,692	3,608
800	536	658	779	1,044	671	806	974	1,141	1,529	972	1,174	1,390	1,621	2,172	1,279	1,524	1,829	2,133	2,898	1,928	2,259	2,668	3,077	4,123
900	603	740	877	1,175	755	907	1,095	1,283	1,720	1,094	1,320	1,563	1,823	2,444	1,439	1,715	2,057	2,389	3,215	2,167	2,542	3,002	3,461	4,639
1000	670	822	974	1,305	839	1,008	1,217	1,426	1,911	1,215	1,467	1,737	2,028	2,715	1,599	1,905	2,286	2,666	3,572	2,408	2,824	3,335	3,846	5,154
1100	737	904	1,071	1,436	923	1,109	1,339	1,569	2,102	1,337	1,614	1,911	2,229	2,987	1,759	2,096	2,515	2,933	3,929	2,849	3,108	3,669	4,231	5,689
1200	804	986	1,169	1,566	1,007	1,210	1,460	1,711	2,293	1,458	1,760	2,084	2,431	3,258	1,919	2,286	2,743	3,199	4,288	2,890	3,389	4,002	4,615	6,185
1300	871	1,069	1,266	1,697	1,091	1,310	1,582	1,854	2,484	1,580	1,907	2,258	2,634	3,530	2,079	2,477	2,972	3,466	4,644	3,130	3,671	4,336	5,000	6,700
1400	938	1,151	1,364	1,827	1,175	1,411	1,704	1,996	2,675	1,701	2,054	2,432	2,836	3,801	2,239	2,667	3,200	3,732	5,001	3,371	3,954	4,589	5,384	7,216
1500	1,005	1,233	1,461	1,958	1,259	1,512	1,826	2,139	2,867	1,823	2,201	2,606	3,039	4,073	2,399	2,858	3,429	3,999	5,358	3,612	4,236	5,003	5,769	7,731
1600	1,072	1,315	1,558	2,088	1,342	1,613	1,947	2,282	3,058	1,944	2,347	2,779	3,242	4,344	2,558	3,048	3,658	4,266	5,715	3,853	4,518	5,336	6,154	8,246
1700	1,139	1,397	1,656	2,219	1,426	1,714	2,069	2,424	3,249	2,066	2,494	2,953	3,444	4,616	2,718	3,239	3,886	4,532	6,072	4,094	4,801	5,670	6,538	8,762
1800	1,206	1,480	1,753	2,349	1,510	1,814	2,191	2,567	3,440	2,187	2,641	3,127	3,647	4,887	2,878	3,429	4,115	4,799	6,430	4,334	5,083	6,003	6,923	9,277
1900	1,273	1,562	1,851	2,480	1,594	1,915	2,312	2,709	3,631	2,309	2,787	3,300	3,849	5,159	3,038	3,620	4,343	5,065	6,787	4,575	5,366	6,337	7,307	9,793
2000	1,340	1,644	1,948	2,610	1,678	2,016	2,434	2,852	3,822	2,430	2,934	3,474	4,052	5,430	3,198	3,810	4,572	5,332	7,144	4,816	5,648	6,670	7,692	10,308
2200	1,474	1,808	2,143	2,871	1,846	2,218	2,677	3,137	4,204	2,673	3,227	3,821	4,457	5,973	3,518	4,191	5,029	5,865	7,858	5,298	6,213	7,337	8,461	11,339
2400	1,608	1,973	2,338	3,132	2,014	2,419	2,921	3,422	4,586	2,916	3,521	4,169	4,862	6,516	3,838	4,572	5,486	6,398	8,573	5,779	6,778	8,004	9,230	12,370
2600	1,742	2,137	2,532	3,393	2,181	2,621	3,164	3,708	4,969	3,159	3,814	4,516	5,268	7,059	4,157	4,953	5,944	6,932	9,287	6,261	7,342	8,671	10,000	13,400
2800	1,876	2,302	2,727	3,654	2,349	2,822	3,408	3,993	5,351	3,402	4,108	4,864	5,673	7,602	4,477	5,334	6,401	7,465	10,002	6,742	7,907	9,338	10,769	14,431
3000	2,010	2,466	2,922	3,915	2,517	3,024	3,651	4,278	5,733	3,645	4,401	5,211	6,078	8,145	4,797	5,715	6,858	7,998	10,716	7,224	8,472	10,005	11,538	15,462

HEAT OUTPUTS ARE SUBJECT TO CHANGE SLIGHTLY ACCORDING THE TOLERANCE RATES

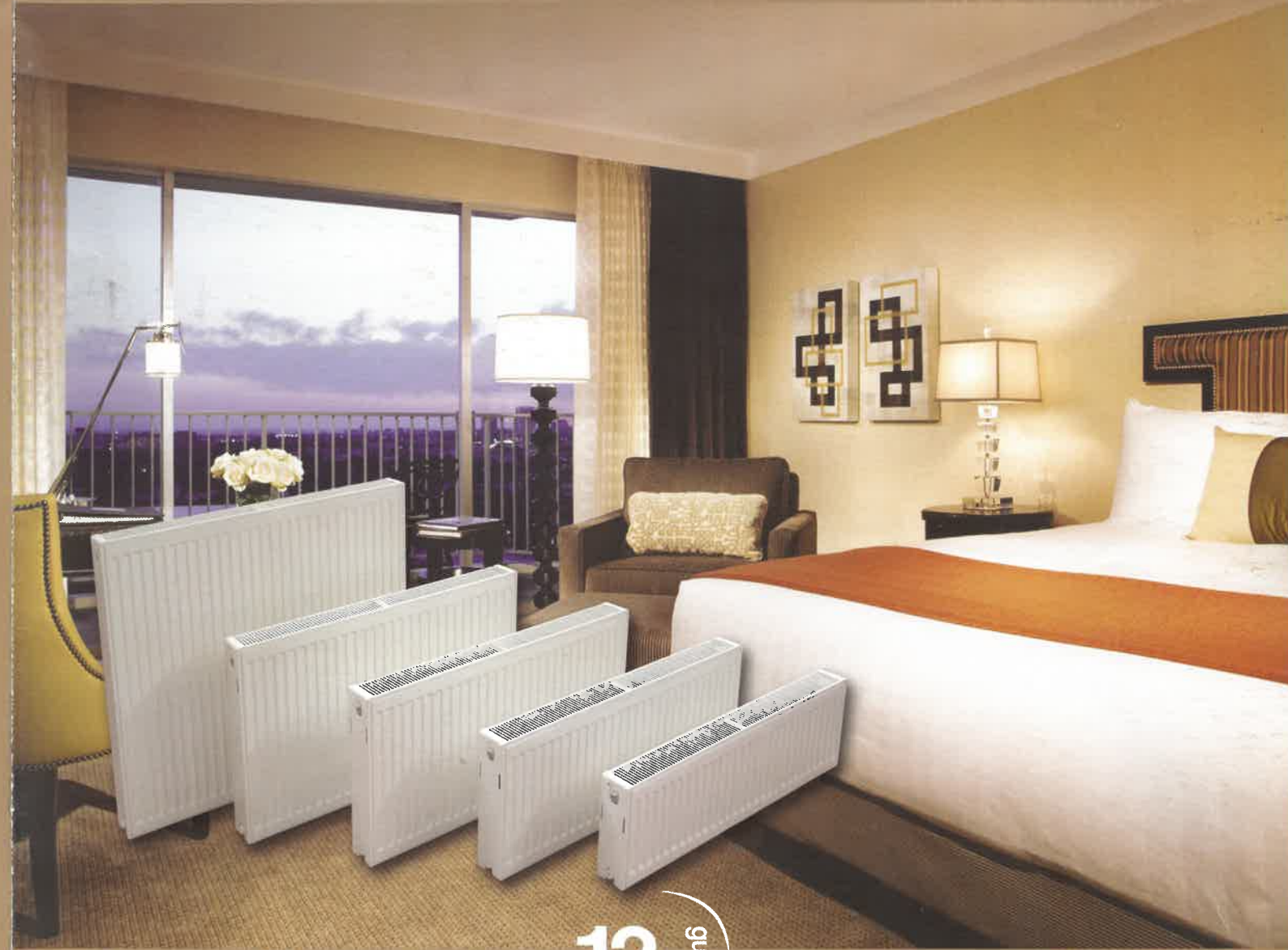

EN 442

12 year guarantee



CE



Sanica Hungary Kft  
3508 Miskolc Futo utca 46  
Tel&Fax: +3646787339 mobile: +36304550570  
e-mail: barisgur@sanica.com.tr  
www.sanica.com.tr

FATINOĞLU  
HOLDING



www.sanica.com.tr





## A Sanica melegsége az Ön otthonában – Sanica lapradiátor

A Fatinoğlu Holding család hőtároló-csoportjaként a Sanica Isı Sanayi az újonnan megnyílt gyárában az európai technikák alkalmazásával kezdte meg a termelést. A nagy méretválaszték, a magas fűtéskapacitás, a széleskörű szervizellátottság és a legújabb formatervezés élvezetté teszik a fűtést.

- Minden Sanica lapradiátor a TS EN 442 minőségi standard szerint készült.
- A radiátoron belül az egyes hőszigetelő részek közvetlenül a vízáramlásra vannak rákötve, így az a lehető legmagasabb hőteljesítményt biztosítja.
- Minden radiátort 10 bar nyomásra teszteltek.
- A praktikus, levehető felső fedelének köszönhetően könnyen tisztítható. (Kivéve a Type 10 (P) modellt)
- A Sanica lapradiátorokra 12 év garancia érvényes
- A radiátorok felszíne zsrítalanítás és vasfoszfát felszínkezelési eljárásokkal van tisztítva és előkészítve a festésre
- Az epoxi felületkezelés folyékony festékbe merítve biztosítja a magas fokú védelmet. Az egyes darabokat utolsó kezelésként RAL 9010 epoxi-poliészter porfestékkel vonjuk be.
- Nagyobb tételben rendelés esetén az igényeknek megfelelő színválaszték is elérhető.
- A 300, 400, 500, 600 és 900 mm magassági és 400-3000 mm szélességi méretek között gazdag méretválasztékban gyártunk radiátorokat.
- A különleges védőcsomagolásnak köszönhetően sérülésmentesen, könnyen szállítható.
- Minden szerelési elem, mint pl a konzol (fali rögzítő elem), a nyitható szelep, a zárószelep, a rögzítő csavarok, tiplik és konzolklipszek a csomag belsejében találhatóak.

TÍPUSA 10 (P)



TÍPUSA 11 (PK)



TÍPUSA 21 (PKP)

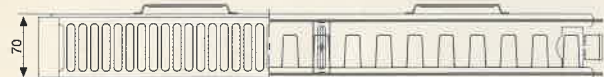

TÍPUSA 22 (PKKP)

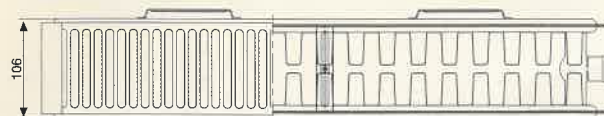

TÍPUSA 33 (PKKP)

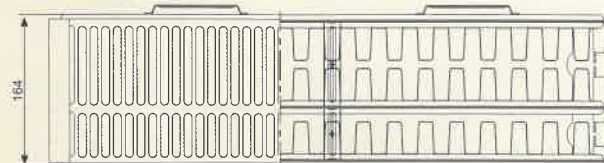

az elem magassága (h) (mm)	tipusa	a lapok távolsága (mm)	szélesség (w) mm	súly (Kg/m)	vízterfogó (l/m)	hossz (mm)
300	P	245	50	7.6	1.7	400 - 2000
	PK	245	50	8.9	1.7	400 - 2000
	PKP	245	70	15.8	3.4	400 - 3000
	PKKP	245	106	17.2	3.4	400 - 3000
	PKKP	245	164	25.6	5.1	400 - 1900
400	P	345	50	9.6	2.1	400 - 2000
	PK	345	50	11.5	2.1	400 - 2000
	PKP	345	70	20.8	4.3	400 - 3000
	PKKP	345	106	22.7	4.3	400 - 3000
	PKKP	345	164	33.4	6.4	400 - 1900
500	P	445	50	12.1	2.6	400 - 2000
	PK	445	50	14.6	2.6	400 - 2000
	PKP	445	70	25.9	5.2	400 - 3000
	PKKP	445	106	28.4	5.2	400 - 3000
	PKKP	445	164	39.8	7.8	400 - 1900
600	P	545	50	14.5	3.1	400 - 2000
	PK	545	50	17.6	3.1	400 - 2000
	PKP	545	70	30.7	6.2	400 - 3000
	PKKP	545	106	33.6	6.2	400 - 3000
	PKKP	545	164	50.5	9.3	400 - 1900
900	P	845	50	20.6	4.1	400 - 2000
	PK	845	50	25.5	4.1	400 - 2000
	PKP	845	70	46.1	8.2	400 - 3000
	PKKP	845	106	51.0	8.2	400 - 3000
	PKKP	845	164	75.9	12.3	400 - 1900
13 Bar		10 Bar		120 °C		

## MAGAS HŐKAPACITÁS

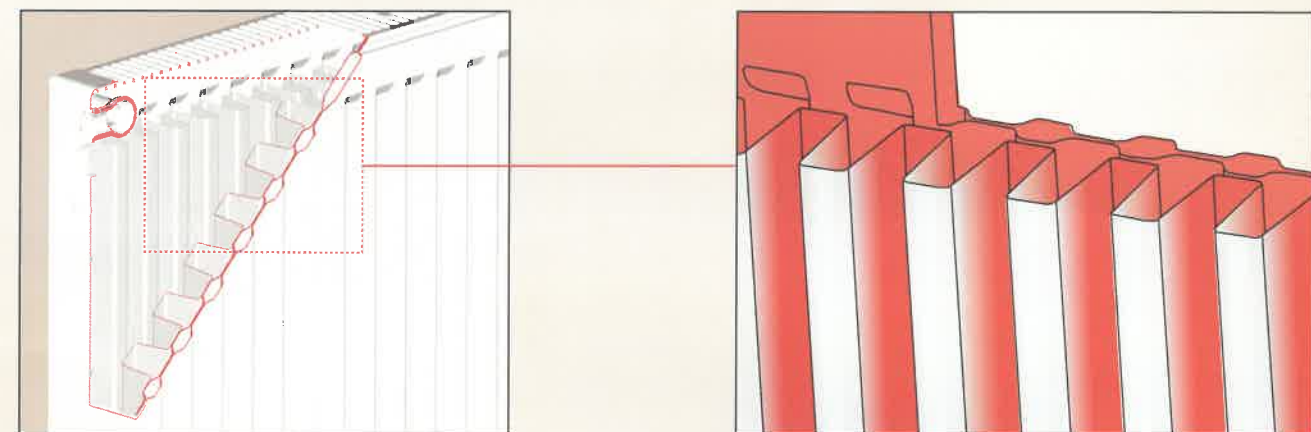

### Falra illesztés

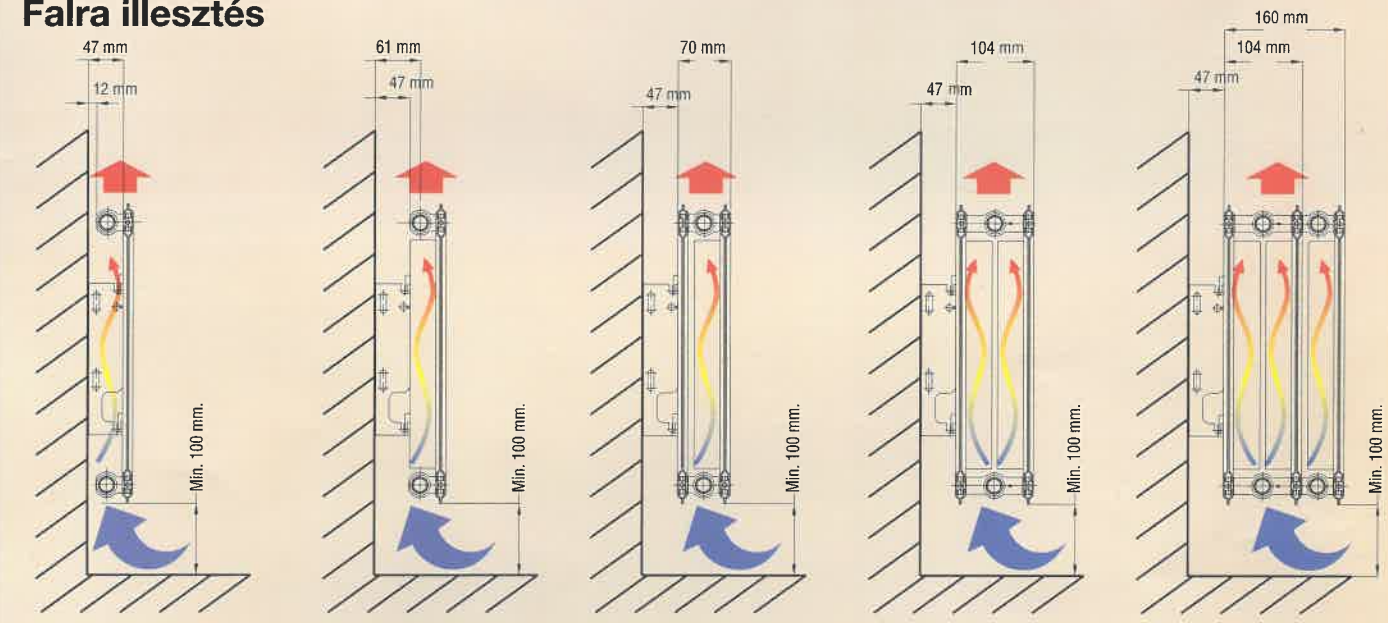

### KONZOL

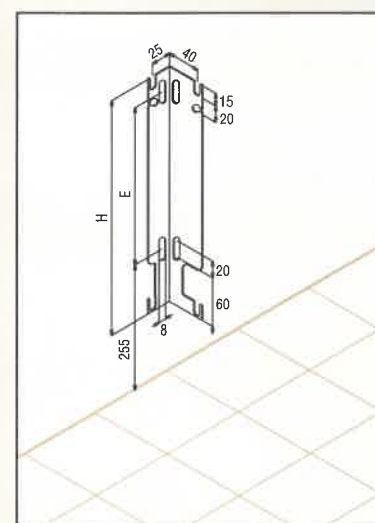

### Szerelőelemek

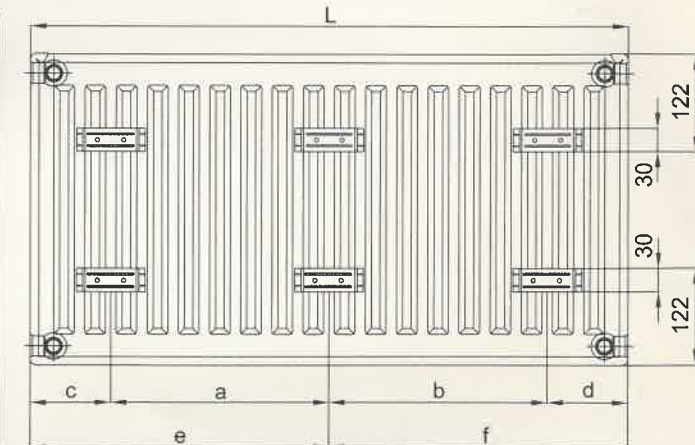

az elem magasság (h) (mm)	Konzol magasság h	Bekötőcsatorna távolsága E
300	108	40
400	208	115
500	308	215
600	408	315
900	708	615

Standard és fedett radiátorok						
A panel hossza	10, 11, 20, 21, 22, 33					
	a	b	c	d	e	f
400 - 1500	L-266,6	-	133,3 Type 11 (117)	133,3 Type 11 (117)	-	-
1700, 1900.....2900	(L/2)-116,64	(L/2)-150	133,3	133,3	(L/2)+16,67	(L/2)-16,67
1600, 1800, 2000 2200, 2400, 2600 2800, 3000	(L/2)-133,3	(L/2)-133,3	133,3	133,3	L/2	L/2

Mértékegység: mm