

## COMPUTHERM T30

digitális szobatermosztát



Kezelési útmutató

### A TERMOSZTÁT ÁLTALÁNOS ISMERTETÉSE

A **COMPUTHERM T30** típusú kapcsoló üzemű szobatermosztát a Magyarországon forgalomban lévő kazánok és klímaberendezések túlnyomó többségének szabályozására alkalmas. Egyszerűen csatlakoztatható bármely, kétvezetékes szobatermosztát csatlakozási ponttal rendelkező gázkazánhoz, továbbá tetszőleges klímaberendezéshez vagy egyéb elektromos készülékhez függetlenül attól, hogy azok 24 V-os vagy 230 V-os vezérlőáramkörrel rendelkeznek.

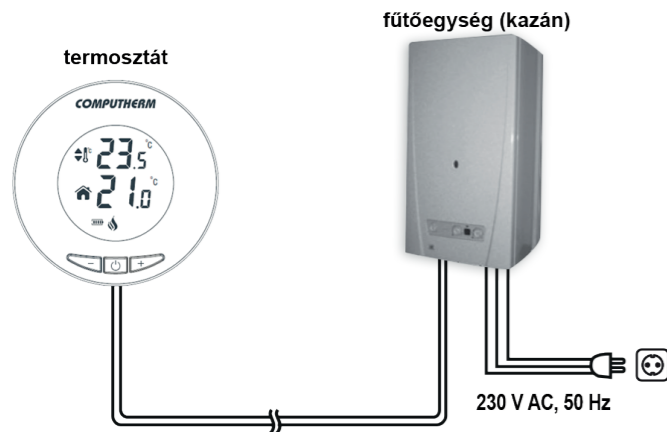

vezérelhetővé válik, ezáltal nagy mértékben növelve a komfortot. Továbbá, a fűtési/hűtési rendszer zónákra bontása nagyban hozzájárul az energiaköltségek csökkentéséhez is, mivel így mindig csak azok a helyiségek lesznek fűtve/hűtve, amelyekben arra igény van.

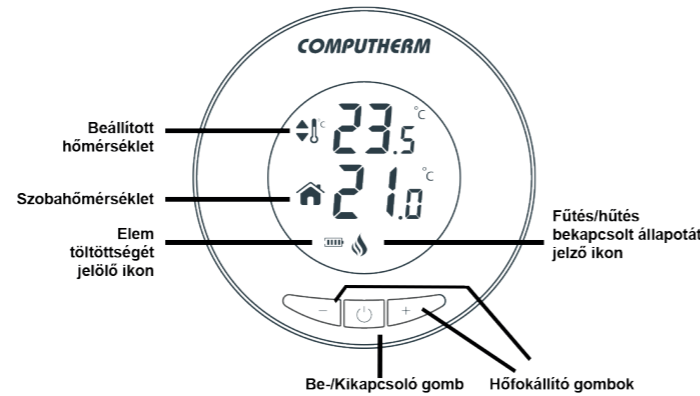

### 1. A TERMOSZTÁT ELHELYEZÉSE

A termosztátot rendszeres vagy hosszabb idejű tartózkodásra használt helyiség falán célszerű elhelyezni úgy, hogy az a szoba természetes légmozgásának irányába kerüljön, de huzat, vagy rendkívüli hőhatás (pl. napsugárzás, hűtőszekrény, kémény stb.) ne érhesse. Ne használja nedves, vegyileg agresszív vagy poros környezetben. Optimális helye a padló szintjétől 0,75-1,5 m magasságban van.

**FONTOS FIGYELMEZTETÉS!** Amennyiben lakásának radiátorszelepei termosztátfejes kivitelűek, akkor abban a helyiségben, ahol a szobatermosztátot el kívánja helyezni, állítsa a termosztátfejet maximális hőfokra vagy cserélje le a radiátorszelep termosztátfejét kézi szabályozógombra. Ellenkező esetben a termosztátfej megzavarhatja a lakás hőfokszabályozását.

### 2. A TERMOSZTÁT BEKÖTÉSE ÉS ÜZEMBE HELYEZÉSE

#### FIGYELEM!

**A készüléket hozzáértő személynek kell telepítenie / üzembe helyeznie!**

**Üzembe helyezés előtt győződjön meg arról, hogy a készülék, amit csatlakoztatni szeretne a termosztát-hoz, nincs csatlakoztatva a 230 V-os hálózathoz.**

**A készülék módosítása az elektromos áramütés illetve a meghibásodás kockázatával jár.**

**2.1 A termosztát felszereléséhez, bekötéséhez a következő lépéseket kell elvégeznie:**

1. Válassza le a termosztát hátlapját az előlapról az alábbi ábra szerint.

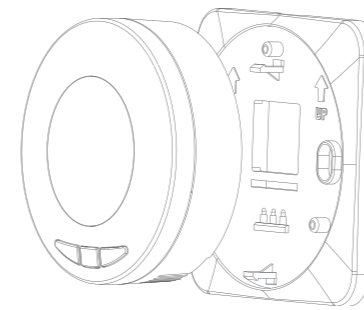

2. A mellékelt rögzítő csavarok segítségével rögzítse a készülék hátlapját a falra. Ügyeljen rá, hogy a hátlapon található nyilak felfelé mutassanak.
3. A termosztát egy váltóérintkezős, potenciálmentes relén keresztül vezérli a fűtő- vagy hűtőkészüléket, melynek csatlakozási pontjai: **NO** és **COM**. Ezek a csatlakozási pontok a fali hátlapon találhatóak.
4. A szabályozni kívánt fűtő- vagy hűtőkészülék szobatermosztát bekötésére kialakított csatlakozási pontjait a sorkapocs nyugalmi állapotban nyitott **NO** és **COM** kapcsaira kell csatlakoztatni.

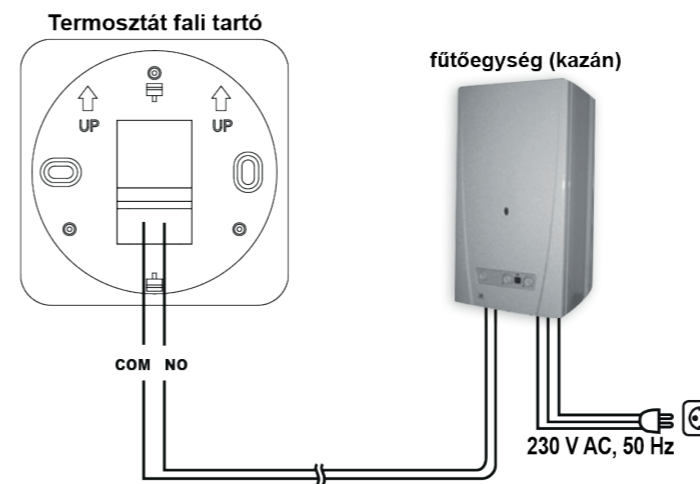

Ha olyan régi kazán vagy más készülék (pl. szivattyú) vezérlését szeretné megvalósítani, melynek nincs kialakítva csatlakozás szobatermosztát bekötésére, akkor a sorkapocs **NO** és **COM** csatlakozási pontjait, mint egy kapcsoló csatlakozóit kösse be a vezérelni kívánt készülék hálózati csatlakozóvezetékének áramkörébe.

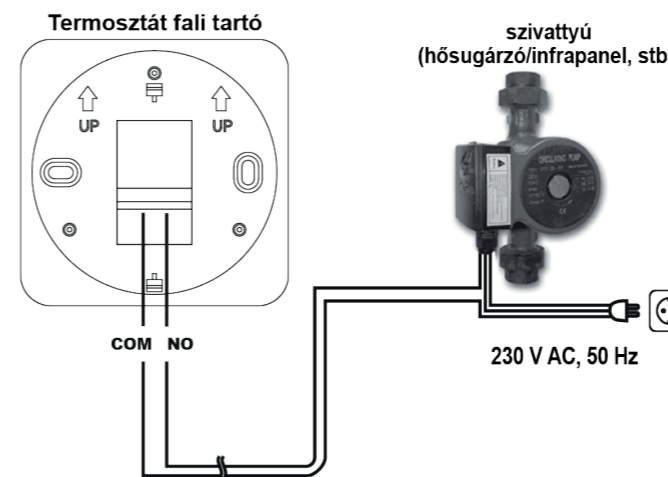



**FIGYELEM!** A csatlakozások kialakításánál minden esetben vegye figyelembe a termosztát reléjének terhelhetőségét és tartsa be a fűtő- vagy hűtőkészülék gyártójának utasításait! A készülék felszerelését, bekötését bízva szakemberre! A **NO** és **COM** csatlakozási pontokon megjelenő feszültség csak a vezérelt rendszertől függ, ezért a felhasznált vezeték méretét a vezérelt eszköz típusa határozza meg. A vezeték hossza közömbös.

**2.2 A termosztát üzembe helyezéséhez a következő lépéseket kell elvégeznie:**

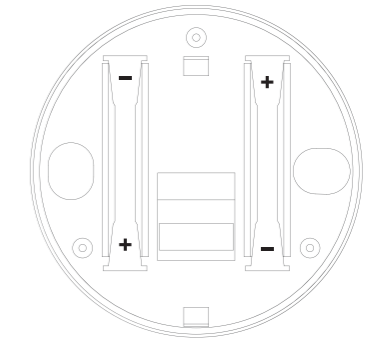

1. Válassza le az elemtartók fedelét.
2. A jelölt polaritásoknak megfelelően helyezze be a termék dobozában található 2 db AAA méretű **alkáli mikro** ceruzaelemet (LR03 típusú) a tartókba.



3. Pattintsa vissza az elemtartók burkolatát és csatlakoztassa a termosztátot a fali tartókonzolljára.
4. Nyomja meg egyszer a termosztát előlapján található  gombot, hogy a termosztát bekapcsolt állapotba kerüljön.

**Figyelem!** A készülékhez **kizárólag jó minőségű alkáli elemek** használhatók. Tartós vagy hosszú élettartamúnak nevezett szén-cink elemek és tölthető akkumulátorok nem felelnek meg a készülékek működtetéséhez. A kijelzőn látható telepfeszültséget jelölő  ikon kizárólag megfelelő típusú és minőségű elemek használatánál figyelmeztet megbízhatóan az elemcsere szükségességére.



### 3. A TERMOSZTÁT HŐMÉRŐJÉNEK KALIBRÁLÁSA

Lehetősége van a készülék hőmérőjének kalibrálására (a mért szobahőmérséklet korrigálására). A kalibrálási menübe belépéshez a termosztát kikapcsolt állapotában meg kell nyomnia 3 másodpercig a  gombot. Ekkor a termosztát a kalibráció menübe lép, megjelenik a „CAL” felirat és a beállított kalibrálási hőmérséklet a kijelzőn, amely alaphelyzetben  $20.0\text{ }^{\circ}\text{C}$ . Ezt követően a kívánt kalibrálási értéket a **+** és **-** gombok segítségével állíthatja be,  $-8\text{ }^{\circ}\text{C}$  és  $+8\text{ }^{\circ}\text{C}$  közötti tartományban,  $0,5\text{ }^{\circ}\text{C}$ -os lépésekben. Ezt követően a beállítás elmentéséhez és a kilépéshez kilépéshez várjon 10 másodpercet vagy nyomja meg háromszor a  gombot. Ezután a termosztát kikapcsolt állapotba kerül és egy újbóli bekapcsolással a beállítás aktiválódik.

## 4. FŰTÉS ÉS HŰTÉS ÜZEMMÓDOK KÖZÖTTI VÁLTÁS

Lehetősége van a fűtés (gyári alapbeállítás) és hűtés üzemmódok közötti egyszerű váltásra.

A termosztát kimeneti reléjének **NO** és **COM** csatlakozási pontjai **fűtés üzemmódban a beállított hőfok alatti hőmérsékletnél, hűtés üzemmódban pedig a beállított hőfok feletti hőmérsékletnél záródnak** (a kapcsolási érzékenység figyelembe vételével). A kimeneti relé **NO** és **COM** csatlakozási pontjainak zárt állapotát fűtés és hűtés üzemmódban is a készülék kijelzőjén a  ikon megjelenése jelzi.

Az üzemmód-váltási menübe lépéshez a termosztát kikapcsolt állapotában nyomja meg 2 másodpercig a  gombot. Ekkor a termosztát a kalibráció menübe lép, megjelenik a „ $\Sigma R$ ” felirat és a beállított kalibrálási hőmérséklet a kijelzőn. Ezt követően nyomja meg egyszer a  gombot. Ekkor a termosztát a fűtés és hűtés üzemmódok közötti váltás menübe lép és a kijelzőn megjelenik a „ $F_{\text{H}}$ ” és „ $H_{\text{E}}$ ” felirat (gyári alapbeállítás). A fűtés ( $H_{\text{E}}$ ) és hűtés ( $F_{\text{H}}$ ) üzemmódok között a + és – gombok segítségével tud váltani. Ezt követően a beállítás elmentéséhez és a kilépéshez várjon 10 másodpercet vagy nyomja meg kétszer a  gombot. Ezután a termosztát kikapcsolt állapotba kerül és egy újbóli bekapcsolással a beállítás aktiválódik.



## 5. AZ ÜZEMBE HELYEZETT TERMOSZTÁT MŰKÖDÉSE

A termosztát hőfokállító gombjaival (+ és –) tudja beállítani a kívánt hőmérsékletet 5 °C és 30 °C között, 0,5 °C-os lépésekben. A termosztát az általa mért és az éppen aktuálisan beállított hőfok alapján vezérli a hozzá csatlakoztatott készüléket (pl. gázkazánt, szivattyút), a termosztát  $\pm 0,2$  °C-os kapcsolási érzékenységének figyelembe vételével. Ez azt jelenti, hogy amennyiben a termosztát fűtés üzemmódba és 22 °C-ra van állítva, akkor  $\pm 0,2$  °C-os kapcsolási érzékenységnél a kimeneti reléjének **NO** és **COM** csatlakozási pontjai 21,8 °C alatti hőmérsékletnél záródnak (a fűtés bekapcsol) és 22,2 °C feletti hőmérsékletnél nyitnak (a fűtés kikapcsol). Hűtés üzemmódban a relé pontosan ellentétesen kapcsol. A termosztát hőfokállító gombjaival (+ és –) történt hőfokmódosítást követően azonban a kapcsolási érzékenység nem kerül figyelembe vételre, így a termosztát akár már  $\pm 0,1$  °C különbség esetén is kapcsol (a fűtés kikapcsol).

A termosztát a szobahőmérséklet alakulásától és a hőfokbeállítástól függően vezérli (bekapcsolja ill. kikapcsolja) a termosztáthoz csatlakoztatott fűtési/hűtési rendszert. Alapállapotban a termosztát reléjének **NO** és **COM** érintkezőpárjai nyitottak. A kimeneti relé **NO** és **COM** csatlakozási pontjainak zárt állapotát a készülék a kijelzőjén található  ikonnal jelzi a kiválasztott üzemmód szerint.

Energiatakarékossági szempontból javasolt, hogy egy adott helyiség csak akkor és csak olyan mértékben legyen fűtve, amennyire szükséges, és ne legyen fűtve mikor használaton kívül van, mert minden 1 °C hőmérséklet csökkentés egy fűtési szezon alatt átlagosan kb. 6% energia-megtakarítást eredményez.



## 6. ELEMCSERE

Az elemek élettartama átlagosan 1 év. A termosztát a kijelzőjén kijelzi az elem töltöttségi állapotát (pl. ). Amennyiben a termosztát kijelzőjén a teleptöltöttséget mutató ikon alacsony töltöttséget mutat () , akkor az elemeket ki kell cserélni. Az elemcséréhez válassza le a termosztát fali tartókonzolját vagy a hordozható tartóját a termosztátról, majd válassza le az elemtartók fedelét. A jelölt polarításoknak megfelelően helyezzen be 2 db AAA méretű **alkáli mikro** ceruzaelemet (LR03 típusú) a tartóba. Elemcsere után a hőfokértékeket újra be kell állítani, mert a készülék gyári alaphelyzetre áll vissza.

**Figyelem!** A készülékhez **kizárólag jó minőségű alkáli elemek használhatók**. Tartós vagy hosszú élettartamúnak nevezett szén-cink elemek és tölthető akkumulátorok nem felelnek meg a készülékek működtetéséhez. A kijelzőn látható telepfeszültséget jelölő  ikon kizárólag megfelelő típusú és minőségű elemek használatánál figyelmeztet megbízhatóan az elemcsere szükségességére.

## 7. A GYÁRI ALAPHELYZET VISSZAÁLLÍTÁSA

Lehetősége van a készülék minden beállítását (beállított hőmérséklet érték, hőmérséklet kalibráció, fűtés/hűtés üzemmód) gyári alaphelyzetbe állítani.

A termosztát gyári alaphelyzetbe állításához a termosztát kikapcsolt állapotában meg kell nyomnia 2 másodpercig a  gombot. Ekkor a termosztát a kalibráció menübe lép, megjelenik a „ $\Sigma R$ ” felirat és a beállított kalibrálási hőmérséklet a kijelzőn, amely alaphelyzetben  $22,2$  °C. Ezt követően nyomja meg a  gombot kétszer. Ekkor a termosztát a gyári alaphelyzet visszaállítása menübe lép és a kijelzőn megjelenik az „ $F_{\text{H}}$ ” felirat. Gyári alaphelyzetbe állításhoz nyomja meg 3 másodpercig a – gombot. Ezután a termosztát kikapcsolt állapotba kerül és a beállításai gyári alaphelyzetbe állnak vissza.

Amennyiben mégsem szeretné a beállításokat gyári alaphelyzetbe állítani, akkor várjon 10 másodpercet vagy nyomja meg a  gombot, amit követően a termosztát kikapcsolt állapotba kerül.

## GYAKRAN ISMÉTELT KÉRDÉSEK

Amennyiben úgy gondolja, hogy a készüléke nem megfelelően működik, illetve bármilyen problémája akad annak használatára során, akkor javasoljuk, hogy olvassa el a honlapunkon található Gyakran Ismételt Kérdéseket

(GYIK), amiben összegyűjtöttük a készülékeink használatára során leggyakrabban felmerülő problémákat, kérdéseket, illetve azok megoldásait:

<http://www.computherm.info/gyik/>



A felmerült problémák döntő többsége a honlapunkon található tanácsok segítségével könnyedén, szakember segítsége nélkül is megoldható. Amennyiben nem talált megoldást a problémájára, javasoljuk, hogy keresse fel szakszervizünket.

**Figyelem! A gyártó nem vállal felelősséget semmilyen, a készülék használata során fellépő esetleges közvetlen vagy közvetett kárért, bevételkiesésért.**

## TERMÉKISMERTETŐ ADATLAP

- Védjegy: **COMPU THERM**
- Modellazonosító: **T30**
- Hőmérséklet-szabályozó osztály: **I. osztály**
- Szezonális helyiségfűtési hatásfokhoz való hozzájárulás: **1%**

### Megjegyzés:

A korszerű hőmérséklet-szabályozók használatán túl a fűtési hálózat által biztosított komfort növeléséhez, a fűtési hálózat energiahatékonyságának javításához, a helyiségfűtési hatások további növeléséhez az alábbi korszerű szabályozási megoldások is jelentős mértékben hozzájárulhatnak:

- A fűtési hálózat szakaszokra, zónákra bontásával (pl. **COMPU THERM Q4Z** zónavezérlő és hozzá tartozó **COMPU THERM** zónaszelepek segítségével) és külön-külön szabályozásával biztosítható, hogy minden helyiség (zóna) csak akkor fűtsön, amikor arra szükség van. (A fűtési hálózat kialakításával és a zónákra bontáshoz szükséges készülékekkel, szerelvényekkel kapcsolatban az „**Energiatakarékosság és Komfort**” című kiadványunkból tájékozódhat, melyet a [www.computherm.info](http://www.computherm.info) weboldalunkon is megtekinthet.)
- Programozható termosztát használatával biztosítható, hogy minden helyiség (zóna) csak az igényeknek megfelelően előre beállított menetrend szerint fűtsön. (A **COMPU THERM** programozható szobatermosztátok által nyújtott szolgáltatásokról weboldalunkon tájékozódhat.)
- Korszerű, külső hőmérséklet-érzékelővel is felszerelt modulációs fűtőkészülék használatával biztosítható a kazán jobb hatásfokkal történő üzemeltetése.
- Alacsony hőmérsékletű (pl. 60/40 °C) fűtési hálózatok és kondenzációs kazánok alkalmazásával csökkenthető a kazánból távozó füstgáz hőmérséklete és ezzel jelentős mértékben javítható a tüzelőanyag-felhasználás hatásfoka.

## MŰSZAKI ADATOK

– hőmérséklet mérési tartomány:	-9,9 °C – +50 °C (0,1 °C-os lépésekben)
– beállítható hőmérséklet tartomány:	+5 °C – +30 °C (0,5 °C-os lépésekben)
– hőmérséklet mérési pontosság:	$\pm 0,5$ °C
– hőmérséklet kalibrálási tartomány:	$\pm 8,0$ °C (0,5 °C-os lépésekben)
– kapcsolási érzékenység:	$\pm 0,2$ °C
– tárolási hőmérséklet:	-20 °C ... +60 °C
– kapcsolható feszültség:	max. 30 V DC / 250 V AC
– kapcsolható áramerősség:	8 A (2 A induktív terhelés)
– telepfeszültség:	2 x 1,5 V AAA <b>ALKÁLI</b> elem (LR03)
– elem várható élettartama:	kb. 1 év
– környezeti hatások elleni védettség:	IP30
– méretek:	85 x 85 x 27,5 mm
– tömeg:	92 g
– hőérzékelő típusa:	NTC 3950 K 10 k $\Omega$ $\pm 1\%$ 25 °C-on

A **COMPU THERM T30** típusú termosztát megfelel az EMC 2014/30/EU, LVD 2014/35/EU valamint az RoHS 2011/65/EU direktíváknak.



Gyártó: **QUANTRAX Kft.**  
H-6726 Szeged, Fülemlé u. 34.  
Telefon: +36 62 424 133  
Fax: +36 62 424 672  
E-mail: [iroda@quantrax.hu](mailto:iroda@quantrax.hu)  
Web: [www.quantrax.hu](http://www.quantrax.hu) • [www.computherm.info](http://www.computherm.info)  
Származás: Törökország

