

Fali gázkazán

# Condens 3000 W

ZSB 14-3 C ... | ZSB 22-3 C ... | ZWB 28-3 C ...



**BOSCH**

6 720 645 845 (2010/10) HU

Kezelési útmutató

# Tartalomjegyzék

<b>1</b>	<b>Szimbólumok magyarázata és a biztonsági utasítások ...</b>	<b>3</b>
1.1	Szimbólumok magyarázata .....	3
1.2	Biztonsági utasítások .....	5
<b>2</b>	<b>A takaró fedél kinyitása .....</b>	<b>7</b>
<b>3</b>	<b>Kezelőszervek áttekintése .....</b>	<b>8</b>
<b>4</b>	<b>Üzembe helyezés .....</b>	<b>10</b>
<b>5</b>	<b>A kezelőszervek használata .....</b>	<b>15</b>
5.1	A készülék be- és kikapcsolása .....	16
5.2	A fűtés bekapcsolása .....	17
5.3	Fűtésszabályozó .....	19
5.4	Melegvíztárolós készülékek: Használati melegvíz hőmérséklet beállítás .....	20
5.5	ZWB készülékek - a használati melegvíz hőmérsékletének beállítása .....	22
5.6	Nyári üzemmód állás (nincs fűtés, csak melegvíz termelés) .....	24
5.7	Fagyvédelem .....	25
5.8	Billentyűzár .....	26
5.9	Üzemzavarok .....	27
5.10	Termikus fertőtlenítés melegvíztárolóval üzemelő készülékeknél .....	28
5.11	A kijelző jelzése .....	29
<b>6</b>	<b>Tippek az energiatakarékossághoz .....</b>	<b>30</b>
<b>7</b>	<b>Általános tudnivalók .....</b>	<b>32</b>
<b>8</b>	<b>Rövid kezelési utasítás .....</b>	<b>34</b>

# 1 Szimbólumok magyarázata és a biztonsági utasítások

## 1.1 Szimbólumok magyarázata

### Figyelmeztetések



A szövegben lévő figyelmeztetéseket szürke háttérű figyelmeztető háromszöggel jelöltük és bekereteztük.



Áram miatti veszélyeknél a felkiáltójelet a villám jele helyettesíti a figyelmeztető háromszögben.

A figyelmeztető tudnivaló előtti jelzőszavak a következmények fajtáját és súlyosságát jelölik, ha nem követik a veszély elhárítására vonatkozó intézkedéseket.

- **ÉRTESÍTÉS** azt jelenti, hogy anyagi károk keletkezhetnek.
- **VIGYÁZAT** azt jelenti, hogy könnyű vagy közepesen súlyos személyi sérülések történhetnek.
- **FIGYELMEZTETÉS** azt jelenti, hogy súlyos személyi sérülések történhetnek.
- **VESZÉLY** azt jelenti, hogy életveszélyes személyi sérülések történhetnek.

## Fontos információk

---



Az emberre vagy dologi tárgyakra vonatkozó, nem veszélyt jelző információkat ez a szöveg melletti szimbólum jelöli. Ezeket a szöveg alatt és fölött lévő vonalak határolják.

---

## További szimbólumok

Szimbólum	Jelentés
▶	Teendő
→	Kereszthivatkozás a dokumentum más helyeire vagy más dokumentumokra
•	Felsorolás/listabejegyzés
–	Felsorolás/listabejegyzés (2. szint)

1. tábl.

## 1.2 Biztonsági utasítások

### Gázzzag esetén

- ▶ Zárja el a gázcsapot (→ 8. oldal).
- ▶ Nyissa ki az ablakokat.
- ▶ Ne használjon elektromos kapcsolókat.
- ▶ A nyílt lángokat oltsa el.
- ▶ **A helyiségen kívülről értesítse** a gázszolgáltatót és jelezze a hibát egy a Bosch által feljogosított márkaszerviznek.

### Füstgáz észlelése esetén

- ▶ Kapcsolja ki a készüléket (→ 17. oldal).
- ▶ Nyissa ki az ablakokat és az ajtókat.
- ▶ Jelezze a hibát egy a Bosch által feljogosított márkaszerviznek.

### Felszerelés, átszerelés

- ▶ A készüléket csak arra jogosult márkaszerviz helyezheti üzembe vagy szerelheti át.
- ▶ Ne változtassa meg a füstgázvezető részeket.
- ▶ Ha **a készülék működése a helyiség levegőjétől függ**: Az ajtók, ablakok és falak levegőztető- és légtelenítő nyílásait ne zárja el és ne is szűkítse le. Ha olyan ablakokat építenek be, amelyeknek hézagait eltömítették, gondoskodjon az égéshez szükséges levegő bejutásáról.

## Termikus fertőtlenítés

### ► Forrázásveszély!

A 60 °C feletti hőmérsékleten történő üzemelést feltétlenül ellenőrizni kell.

### Károk kezelési hiba miatt!

A kezelési hibák személyi sérülésekhez és/vagy anyagi károkhoz vezethetnek.

- Gondoskodjon róla, hogy gyermekek felügyelet nélkül ne kezeljék a készüléket, illetve ne játsszanak vele.
- Gondoskodjon róla, hogy csak olyan személyek férhessenek hozzá a készülékhez, akik szakszerűen tudják kezelni azt.

### Ellenőrzés/karbantartás

- **Javaslat ügyfeleink számára:** Kössön szerződést ellenőrzésre/ karbantartásra éves ellenőrzéssel és az esetleges igény szerint felmerülő karbantartás elvégzésére minősített szakszervizzel.
- Az üzemeltető felelős a fűtési rendszer biztonságáért és a környezetvédelmi határértékek betartásáért.
- Csak eredeti gyári alkatrészeket használjon.

### Robbanékony és gyúlékony anyagok

- Gyúlékony anyagokat (papír, hígító, festékek, stb.) ne használjon vagy tároljon a készülék közelében.

### Az égéshez szükséges levegő/Helyiséglevegő

- Az égéshez szükséges levegőt/helyiséglevegőt ne szennyezze agresszív anyagokkal (pl. halogén-szénhidrogénnel, melyek klór vagy fluorkötéseket tartalmaznak). Így elkerülheti a készülék korróziós tönkremenetelét.

## 2 A takaró fedél kinyitása

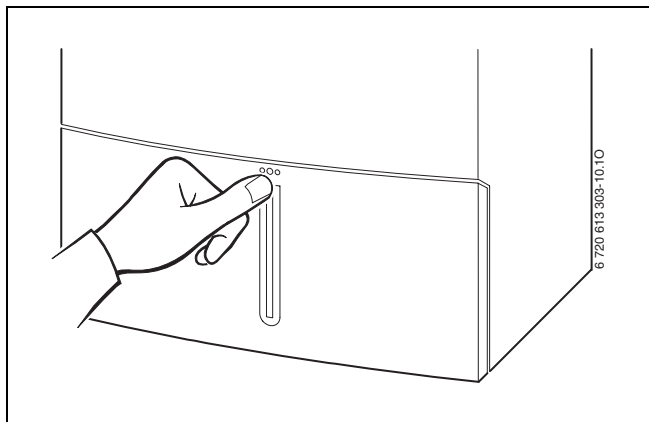

1 ábra

### 3 Kezelőszervek áttekintése

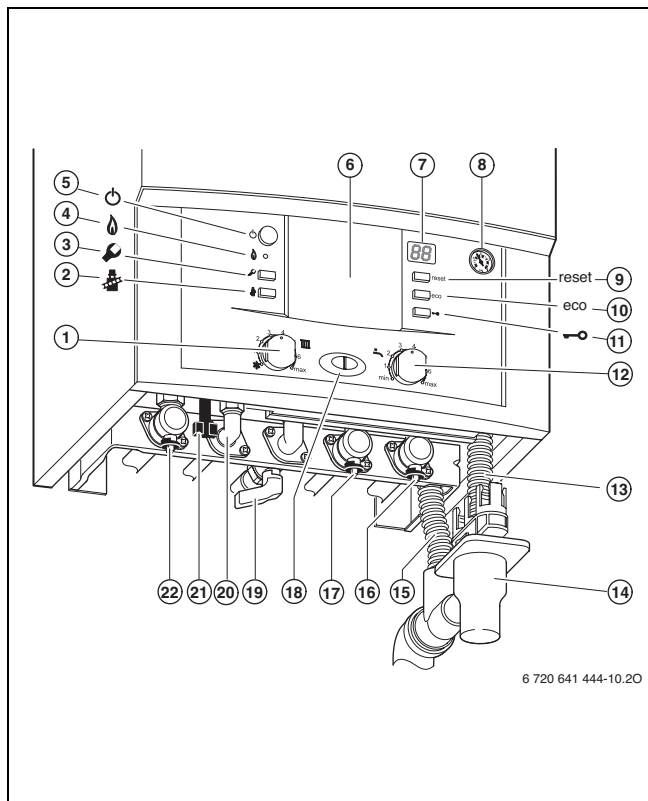

6 720 641 444-10.20

2 ábra



- 1** Előremenő hőmérséklet-szabályozó
- 2** Kéményseprő-gomb szakemberek számára (lásd a szerelési útmutatót)
- 3** Szervizgomb szakemberek számára (lásd a szerelési útmutatót)
- 4** Jelzőlámpa égőüzemhez
- 5** Főkapcsoló
- 6** Ide építhető be egy időjárásfüggő szabályzó vagy egy kapcsolóóra (tartozék)
- 7** Kijelző
- 8** Manométer
- 9** Reset nyomógomb
- 10** eco-gomb
- 11** Billentyűzár
- 12** Használati melegvíz hőmérséklet szabályozó
- 13** Biztonsági szelep tömlője (melegvíz)
- 14** Tölcsérszifon (tartozék)
- 15** Kondenzvíztömlő
- 16** Fűtési visszatérőcsap
- 17** Hidegvízcsap
- 18** Jelzőlámpa égőüzemhez (folyamatosan világító)/zavarokhoz (villogó)
- 19** Gázcsap (zárva)
- 20** Melegvízcsap
- 21** Utántöltő-berendezés
- 22** Fűtési előremenőcsap

## 4 Üzembe helyezés

### Gázcsap megnyitása

- ▶ Nyomja meg a csap karját, és forgassa ütközésig balra (ha a kar az áramlás irányába mutat = a csap nyitva van).

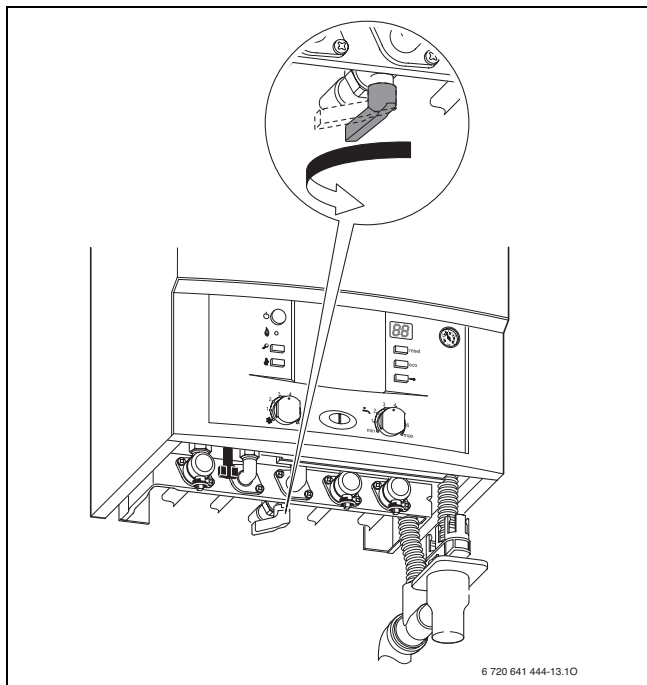

3 ábra

## Csapok megnyitása

- ▶ A kulcs segítségével fordítsa el a négyélű rudat, amíg a rovátka a folyási irányba nem mutat (ld. kis ábra).  
Rovátka folyásirányra merőleges = zárva.

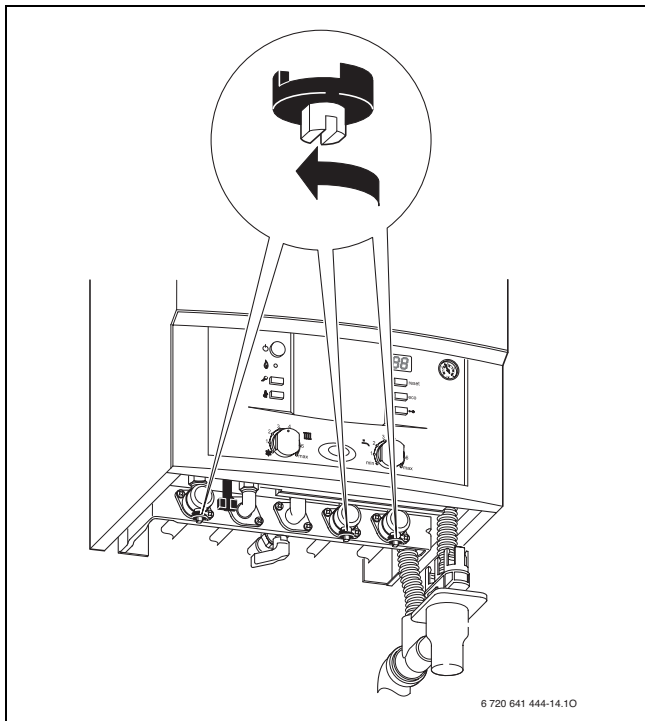

4 ábra

## A fűtővíz nyomásának ellenőrzése

Normál esetben az üzemi nyomás 1 – 2 bar.

Ha nagyobb beállítási értékre lenne szükség, azt csak szakember adhatja meg.

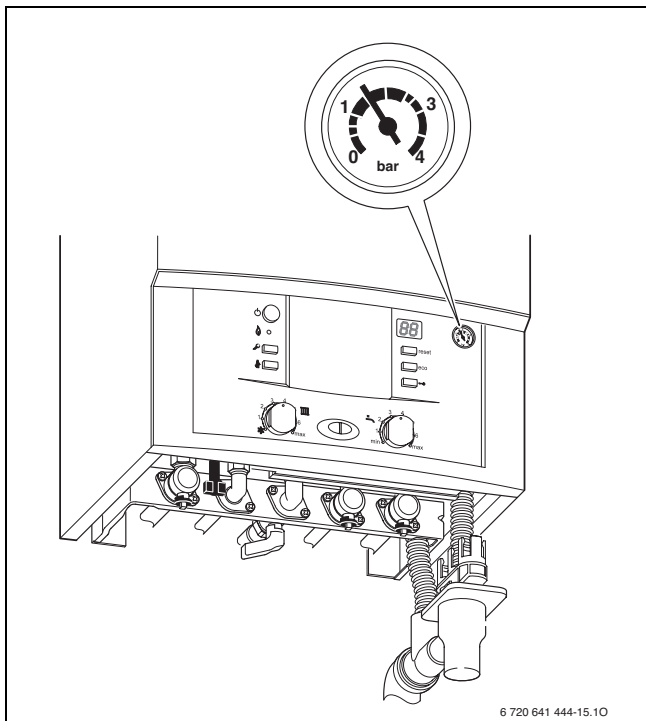

5 ábra

## A fűtővíz utántöltése

A fűtővíz utántöltés minden fűtés rendszer esetén más. Ezért várja meg, amíg a szakember megmutatja az utántöltést.



**ÉRTESÍTÉS:** A készülék megsérülhet.

- ▶ Az utántöltést csak hideg készüléken végezze.

A maximális nyomás 3 bar, ezt a nyomás értéket a legnagyobb hőmérséklet esetén sem szabad átlépni (a biztonsági szelep kinyit).

### Utántöltő berendezés nélküli készülékeknél:

- ▶ Ahhoz, hogy ne kerüljön levegő a fűtővízbe, a tömlőt töltsse meg vízzel.
- ▶ A tömlőt szerelje a töltő-, leeresztőcsapra, és kösse össze egy vízcsappal.
- ▶ Nyissa meg a töltő- és leeresztőcsapot.
- ▶ Lassan nyissa meg a vízcsapot és töltsse fel a fűtési rendszert.
- ▶ Zárja el a csapokat és vegye le a tömlőt.

**Beépített utántöltő berendezéssel ellátott készülékeknel:**  
az utántöltő berendezés a készülék alján található, a fűtési  
előremenő-csatlakozó és a melegvíz-csatlakozó között ( 6. ábra).

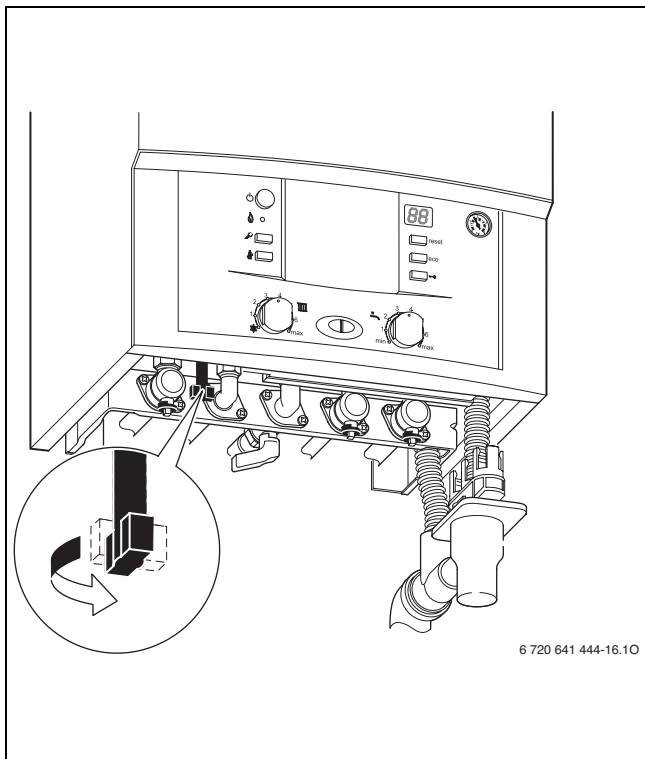

6 ábra

## 5 A kezelőszervek használata

Ez a kezelési útmutató csak a készülékre vonatkozik.

Az alkalmazott fűtés szabályozótól függően néhány funkció kezelése eltérő.

A következő fűtésszabályozási lehetőségeket lehet alkalmazni:

- Időjárásfüggő szabályzó a készülékbe beépítve, → 8. oldal, 6. tétel.
- Külső szerelésű időjárásfüggő szabályzó.
- Helyiség hőmérséklet-szabályzó



Tartsa be az alkalmazott fűtés szabályozó kezelési útmutatóját.

---

## 5.1 A készülék be- és kikapcsolása

### Bekapcsolás

► Kapcsolja be a készülék főkapcsolóját.

A kijelző a fűtővíz pillanatnyi előremenő hőmérsékletét mutatja.

Az égőüzemet/zavarokat jelző lámpa folyamatosan világít, amíg az égő üzemel.

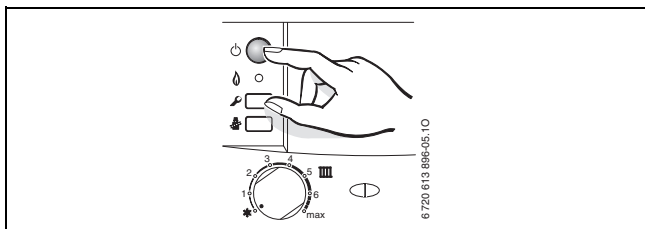

7 ábra



Ha a kijelzőn váltakozva jelenik meg a  szimbólum és az előremenő-hőmérséklet, akkor a szifontöltési program működik.

A szifontöltési program gondoskodik a feltöltött kondenzvíz-szifonról a készülék üzembe helyezése után és hosszabb állásidők után is. Ezért a készülék 15 percen keresztül a legkisebb hőteljesítményen marad.



## Kikapcsolás

- ▶ Kapcsolja ki a készülék főkapcsolóját.  
A kijelző kialszik.
- ▶ A készülék hosszabb idejű üzemén kívül helyezése esetén:  
Ügyeljen a fagyvédelemre (→ 5.7. fejezet).

---

## 5.2 A fűtés bekapcsolása

A maximális előremenő hőmérsékletet 35 °C és kb. 90 °C közé lehet beállítani.



Padlófűtés esetén vegye figyelembe a maximális megengedett előremenő hőmérsékletet.

- 
- ▶ A maximális előremenő hőmérsékletet az előremenő hőmérséklet szabályozóval  igazítsa a fűtés rendszerhez:
    - Padlófűtés, pl. **3** állás (kb. 50 °C)
    - Alacsony hőmérsékletű fűtés: **6**. állás (kb. 75 °C)
    - Fűtés, ha az előremenő víz hőmérséklete 90 °C fölé terjed:  
**max** állás

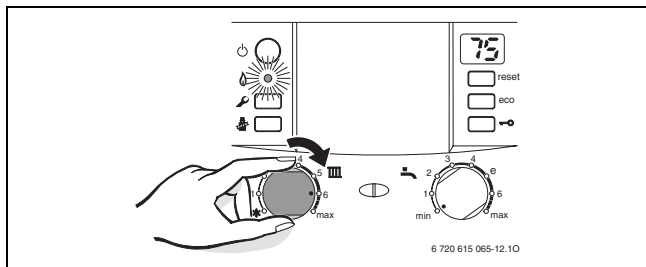

8 ábra

Ha az égő üzemel, akkor az égőüzemet jelző lámpa **zöld** fénnel világít.

Pozíció	Előremenő hőmérséklet
1	kb. 35 °C
2	kb. 43 °C
3	kb. 50 °C
4	kb. 60 °C
5	kb. 67 °C
<b>6</b>	<b>kb. 75 °C</b>
max.	kb. 90 °C

2. tábl.

## 5.3 Fűtésszabályozó



Vegye figyelembe az alkalmazott fűtésszabályozó kezelési utasítását. Abban megtalálja,

- ▶ hogyan állíthatja be a fűtésgörbét időjárás vezérelt szabályozónál,
- ▶ hogyan állíthatja be a helyiség hőmérsékletét,
- ▶ hogyan fűthet gazdaságosan és energiatakarékosan.

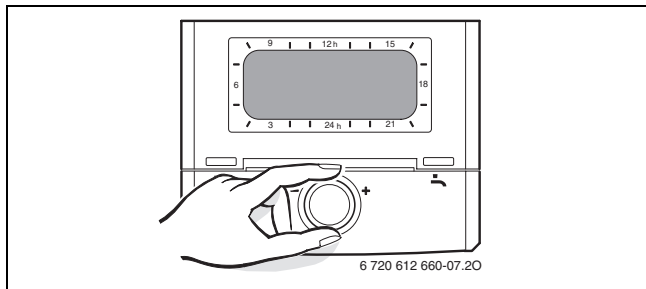

9 ábra

## 5.4 Melegvítárolós készülékek: Használati melegvíz hőmérséklet beállítása

- ▶ Használati melegvizet állítsa be a  használati melegvíz hőmérséklet szabályozón.  
A kijelzőn 30 másodpercig a használati melegvíz beállított hőmérséklete villog.

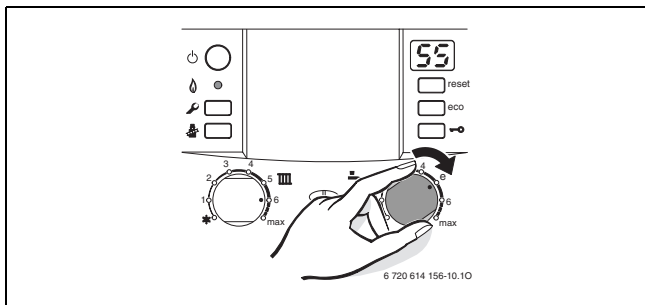

10 ábra



### FIGYELMEZTETÉS: Forrázásveszély!

- ▶ Tartós üzem esetén ne állítson be magasabb hőmérsékletet mint 60 °C.
- ▶ A hőmérsékletet csak a termikus fertőtlenítéshez állítsa 70 °C-ra (→ 28. oldal).

 használati melegvíz hőmérséklet szabályozó	Melegvíz-hőmérséklet
min.	kb. 15 °C (fagyvédelem)
e	kb. 55 °C
max.	kb. 60 °C

3. tábl.

### **eco-nyomógomb**

Az eco nyomógomb addig tartó lenyomásával, amíg világít választhat a **komfort üzem** és a **takarék üzem** között.

#### **Komfortüzem, eco-nyomógomb nem világít (alap beállítás)**

Komfort üzemmódban tároló fűtés előnykapcsolás működik. Ezután a készülék a melegvíztárolót a beállított hőmérsékletre fűti fel. A tároló teljes felfűtése után a készülék visszakapcsol fűtési üzemmódba.

#### **Takarékos üzem, az eco-gomb világít**

A takarékos üzemben (ECO) a készülék tíz percenként átvált a fűtési üzem és a tárolóüzem között.

## 5.5 ZWB készülékek - a használati melegvíz hőmérsékletének beállítása

- ▶ Használati melegvizet állítsa be a  használati melegvíz hőmérséklet szabályozón.
- A kijelzőn 30 másodpercig a használati melegvíz beállított hőmérséklete villog.

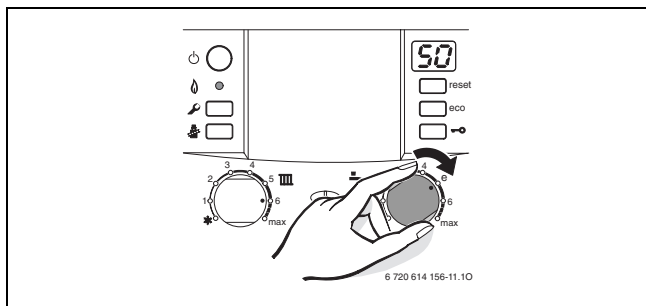

11 ábra

 használati melegvíz hőmérséklet szabályozó	Melegvíz-hőmérséklet
min.	kb. 40 °C
e	kb. 50 °C
max.	kb. 60 °C

4. tábl.

## eco-nyomógomb

Az eco nyomógomb addig tartó lenyomásával, amíg világít választhat a **komfort üzem** és a **takarék üzem** között.

### **Komfortüzem, eco-nyomógomb nem világít (alap beállítás)**

A készülék mindig a beállított hőmérsékletet **tartja**. Emiatt melegvíz vételnél rövid a várakozási idő. A készülék azonban olyankor is bekapcsol, ha nincs a rendszerből melegvíz vételezés.

### **Takarék üzem az eco nyomógomb világít**



- A beállított hőmérsékletre történő felfűtés akkor történik meg, ha melegvíz vételezés történik.
- **Igényjelzéssel**  
A víz a beállított hőmérsékletre melegszik, ha rövid időre nyitja és utána zárja a melegvízcsapot.



Az igényjelzéssel maximális gáz- és vízmegtakarítást lehet elérni.

---

## 5.6 Nyári üzemmód állás (nincs fűtés, csak melegvíz termelés)

- ▶ Jegyezze fel az  előremenő hőmérséklet-szabályozó állását.
- ▶  előremenő hőmérséklet szabályozót forgassa egészen balra .

A fűtési szivattyút és ezzel a fűtést így lekapcsolta. A melegvíz készítés valamint a fűtésszabályozás és a kapcsolóóra áramellátása azonban továbbra is biztosított.

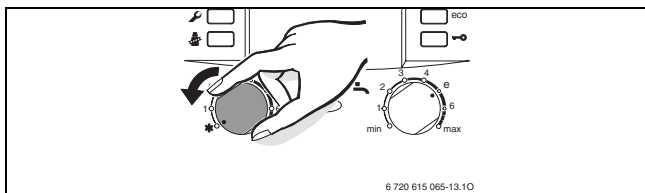

12 ábra



**ÉRTEŚÍTÉS:** A fűtésrendszer befagyásának a veszélye.

Vegye figyelembe továbbá a fűtésszabályozó használati utasításában található utasításokat.



## 5.7 Fagyvédelem

Fagyvédelmi fűtés:

- ▶ Hagyja bekapcsolva a fűtőkészüléket, az  előremenő hőmérséklet-szabályozó legalább 1-es állásban legyen.

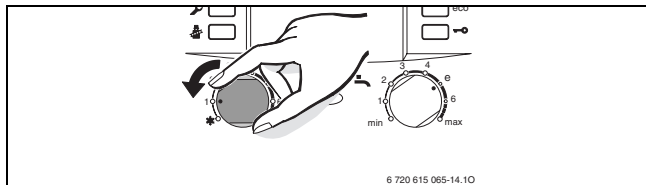

13 ábra

- ▶ Kikapcsolt készüléknél keverjen fagyállót a fűtővízbe lásd a szerelési utasítását és ürítse le a használati melegvízrendszert.

Vegye figyelembe továbbá a fűtésszabályozó használati utasításában található utasításokat.

A tároló fagyvédelme:

- ▶ A  használati melegvíz hőmérséklet szabályozót fordítsa baloldali ütközésig.

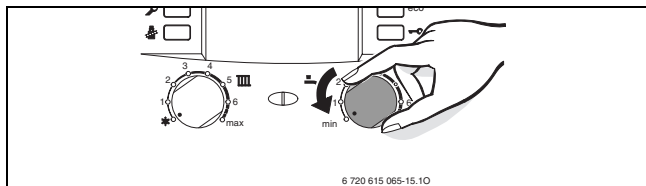

14 ábra

## 5.8 Billentyűzár

A billentyűzár az előremenő hőmérséklet-szabályozóra, a melegvíz hőmérséklet-szabályozóra és valamennyi nyomógombra vonatkozik, a főkapcsoló és a kéményseprő-gomb kivételével.

Billentyűzár bekapcsolása:

- ▶ A nyomógombot addig tartsa lenyomva amíg a kijelzőn az  és a fűtési előremenő hőmérséklet felváltva jelenik meg.

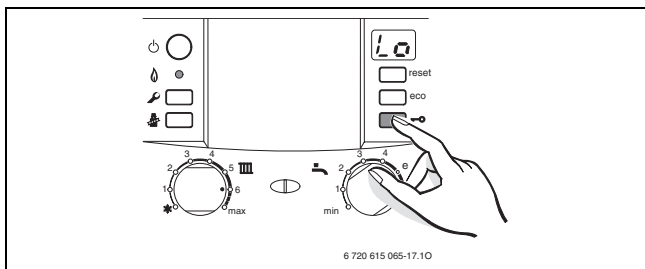

15 ábra

Billentyűzár kikapcsolása:

- ▶ Addig tartsa megnyomva a gombot, amíg a kijelzőn már csak a fűtési előremenő-hőmérséklet látható.

## 5.9 Üzemzavarok

A Heatronic figyeli az összes biztonsági, szabályozó és vezérlő egységet.

Ha üzem közben zavar jelentkezik, figyelmeztető hangjelzés hallatszik.



Ha megnyomja valamelyik gombot, a figyelmeztető hangjelzés kikapcsol.

---

A kijelző zavart jelez. Az égőüzemet/zavarokat jelző lámpa villog, emellett a reset-gomb is villoghat.

Ha a reset nyomógomb villog:

- ▶ Nyomja meg és tartsa lenyomva a reset nyomógombot amíg a kijelzőn a  megjelenik.  
A készülék ismét üzemelni kezd és a kijelzőn újra megjelenik az előremenő hőmérséklet.

Ha a reset nyomógomb nem villog:

- ▶ Kapcsolja ki, majd újra be a készüléket.  
A készülék ismét üzemelni kezd és a kijelzőn újra megjelenik az előremenő hőmérséklet.

Ha a hibát ilyen módon nem lehet elhárítani:

- ▶ Hívja fel a megadott szakszervizt, vagy a vevőszolgálatot, és adja meg a zavar, ill. a készülék adatait (→ 33. oldal).
- 



A kijelzések áttekintése a 29. oldalon található.

---

## 5.10 Termikus fertőtlenítés melegvíztárolóval üzemelő készülékeknél

A készülék gyártási sorozattól függően, képes a tároló termikus fertőtlenítésére. Eközben a rendszer a melegvíz-tárolóban lévő vizet hetente egyszer kb. 35 percre 70 °C hőmérsékletre melegíti fel.







Az automatikus termikus fertőtlenítés gyárilag inaktív. Aktiválását szakembernek kell végeznie.



Néhány fűtésszabályozónál a termikus fertőtlenítés fix időpontra programozható, lásd a fűtésszabályozó kezelési útmutatóját.

---

## 5.11 A kijelző jelzése

Kijelző	Leírás
	Ellenőrzésre van szükség
	Aktív billentyűzár
	A szifontöltési program aktív
	A légtelenítési funkció aktív.
	Az előremenő-hőmérséklet megengedhetetlenül gyors emelkedése (gradiens-felügyelet). A fűtési üzem két percre megszakad.
	Szárító funkció (dry function). Ha az időjárás vezérelt szabályozón aktív a padló szárítás, lásd a szabályozó kezelési utasításában.

5. tábl.

## 6 Tippek az energiatakarékossághoz

### Takarékos fűtés

A készülékek kialakítása olyan, hogy viszonylag kis gázfogyasztás és környezeti terhelés mellett a felhasználója számára kellemes közérzetet teremtsen. Az égő gázellátása a lakás mindenkori hőigényének megfelelően szabályozott. Ha a hőigény lecsökken, a készülék kisebb lánggal működik tovább. Szaknyelven ezt folyamatos szabályozásnak hívják. A folyamatos szabályozás révén a hőmérsékletingadozások csökkennek, és a helyiségekben a hőeloszlás egyenletessé válik. Így aztán egy huzamosabb időn át működő készülék kevesebb gázt fogyaszt, mint egy olyan berendezés amely állandóan ki-be kapcsol.

### Ellenőrzés/karbantartás

A gázfogyasztás és a környezetterhelés optimalizálása érdekében kössön éves ellenőrzésről és szükség esetén elvégzendő karbantartásról szóló szerződést minősített szakszervizzel.

### Fűtésszabályozás

Energiatakarékosság szempontjából célszerű helyiség-hőmérséklet érzékelőt ill. termosztatikus fűtőtest szelepeket használni.

Vegye figyelembe továbbá a fűtésszabályozó használati utasításában található utasításokat.

## **Termosztatikus szelepek**

A termosztatikus szelepeket egészen nyissa ki, hogy a helyiségben kívánt hőmérsékletet el is lehessen érni. Csak akkor módosítsa a szabályozón a fűtégörbét ill. a helyiség kívánt hőmérsékletét, ha a hőmérséklet hosszabb ideig nem éri el a beállított értéket.

## **Padlófűtés**

Ne állítsa magasabbra az előremenő hőmérsékletet a gyártó által megadott maximális értéknél.

## **Szellőztetés**

Szellőztetésnél ne hagyja az ablakot buktatva. Ekkor ugyanis a helyiségből folyamatosan elvonja a hőt anélkül, hogy a helyiség levegőjének minőségét jelentős mértékben javítaná. Jobb megoldás, ha rövid időre teljesen kinyitja az ablakot.

A szellőztetés idejére zárja el a termosztatikus szelepeket.

## **Melegvíz**

A melegvíz hőmérsékletét mindig a lehető legkisebb értékre állítsa be.

A hőmérsékletszabályozó alacsonyabb értékre állítása nagy energiamegtakarítást jelent.

Azonkívül a melegvíz magas hőmérséklete erősebb vízkövesedéshez is vezet és így károsan befolyásolja a készülék működését (pl. hosszabb a felfűtési idő vagy kisebb a kifolyó mennyiség).

## **Keringtető szivattyú**

Használati melegvízes cirkulációs szivattyú esetén időprogramon keresztül állítsa be az egyéni igényeket (pl. reggelente, napközben, esténként).

## 7 Általános tudnivalók

### A burkolat tisztítása

A burkolatot nedves kendővel töröljük le. Ne használjon erős vagy maró hatású tisztítószeret.

### Őrizze meg a kezelési útmutatót



A kezelési utasítás olvasását követően a rövid kezelési utasítást (→ 8. fejezet) előre hajthatja fedlappá és a készülék fedelében tárolhatja.

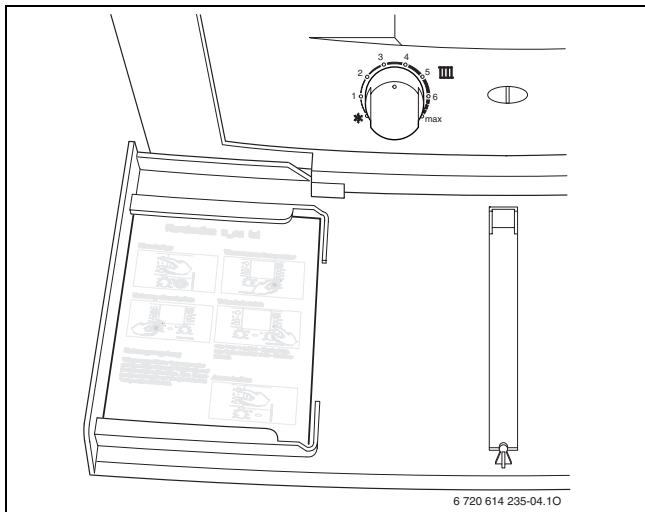

16 ábra



**A készülék adatai**

Ha megkeresi a vevőszolgálatot, akkor még pontosabb információkhoz juthat a készülékéről. Ezeket az adatokat a típustábláról, vagy a fedélen lévő matricáról is leolvashatja.

Condens 3000 W (például ZSB 22-3 C ...)

.....

Gyártási idő (FD...)

.....

Az üzembe helyezés időpontja:

.....

A berendezés gyártója:

.....

## 8 Rövid kezelési utasítás

### Bekapcsolás

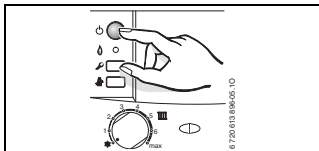

### A fűtés bekapcsolása

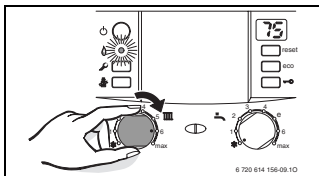

### Fűtésszabályozó

Az időjárásfüggő fűtésszabályozót állítsa be a megfelelő fűtőgörbére és üzemmódra, a helyiséghőmérséklet szabályozót pedig állítsa be a kívánt hőmérsékletre.

### Billentyűzár

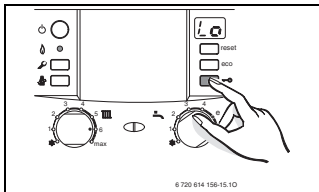

### Melegvíz hőmérséklet



#### VESZÉLY:

Forrázásveszély!

- ▶ Forgassa a hőmérséklet-szabályozót maximális „e“-re.

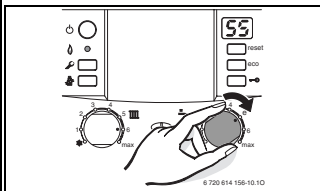

**eco** nyomógomb világít – takarékos üzem.

**eco** nyomógomb nem világít – komfort üzem.

### Fagyvédelem

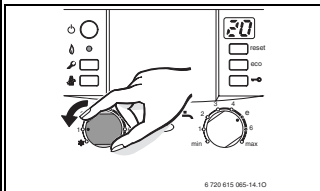

# Feljegyzések

Robert Bosch Kft.  
Termotechnika Üzletág  
1103 Budapest, Gyömrői út 120.

Info vonal: (06-1) 470-4747  
Szerviz vonal (beüzemelés,  
karbantartás, javítás): (06-1) 470-4748

További információ: [www.bosch.hu](http://www.bosch.hu)